

Kasettikatot

Hook-on-Corridor kasettikatot

Teräksinen vapaasti avettava kasettikattojärjestelmä käytäviin

Hook-on-Corridor kasetit on suunniteltu erityisesti täyttämään käytäväkatoille asetettavat vaatimukset. Kasetit asennetaan piilokannattimille, joilta ne ovat vapaasti avattavissa ilman työkaluja. Avatut kasetit voidaan nostaa pois tai jättää huolto- tms. työn ajaksi kannattimen varaan riippumaan.

Kasetit valmistetaan sinkitystä teräslevystä sileinä tai akustisesti rei'itettyinä.

Tuotteiden väri

Perusväri on valkoinen polyesteripulverimaali RAL 9010. Muita RAL- ja NCS-sävyjä toimitetaan tilauksesta.

Rei'itykset

Vakiorei'itykset D ja E tehdään kuten Hook-on-kasettikatoilla. Kasetteja toimitetaan tilauksesta myös erikoisrei'ityksillä.

Hook-on-Corridor käytäväkaton leikkaus

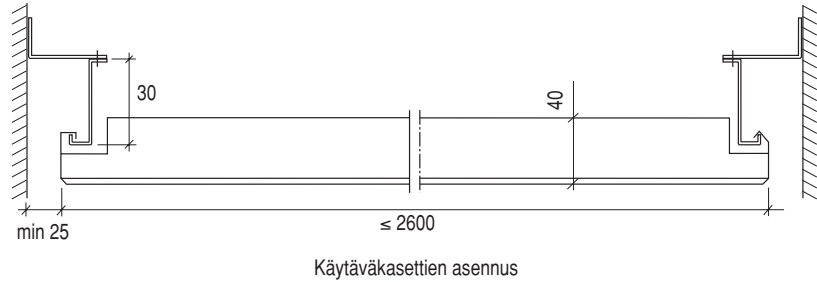

Valkoiset Hook-On-Corridor käytäväkasetit ¹⁾

Rei'ittämättömät sileät kasetit suorilla tai viistetyillä reunoilla

D-rei'itetyt kasetit suorilla tai viistetyillä reunoilla

E-rei'itetyt kasetit suorilla tai viistetyillä reunoilla

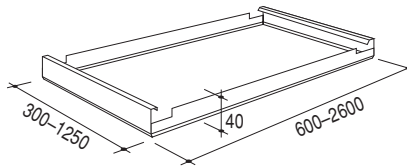

Hook-on-Corridor kasettien mitoitus

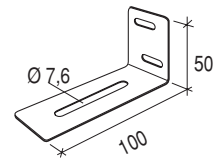

Seinäkannake CC-13.
(vaihtoehtoisesti L-lista 75 x 30 mm)

Hook-on-Corridor käytäväkatto

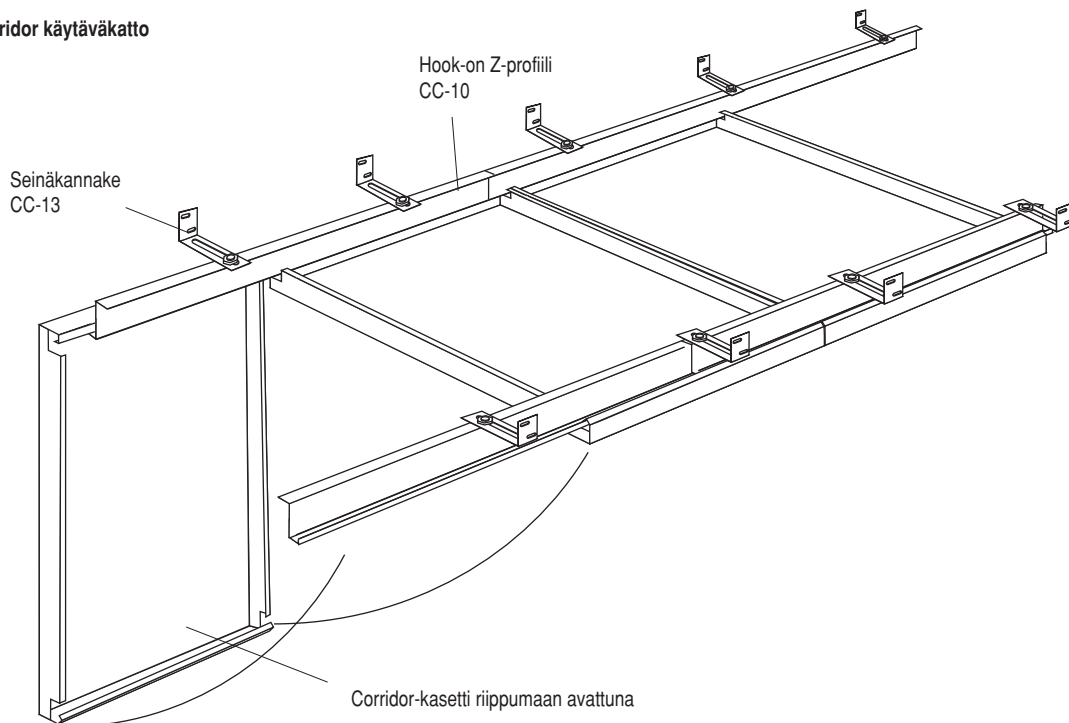

**Hook-on-Corridor
kasettikatot**

Hook-on Corridor -kasettien mitoituskuvat

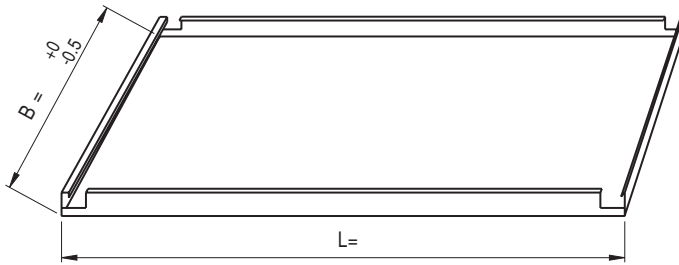

Käytävän katto – yhdellä kasetilla

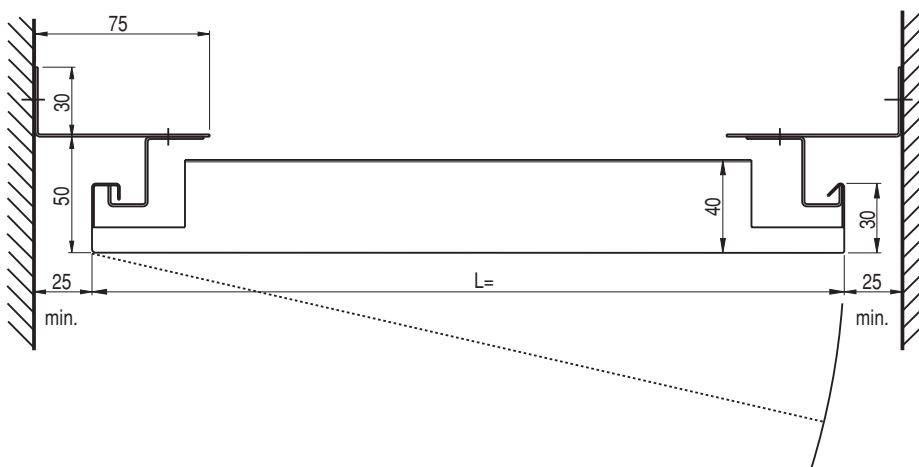

L-reunalista

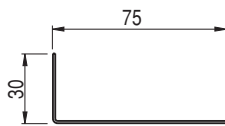

Kannatinlista

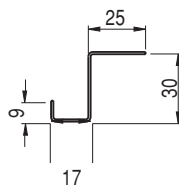

Keskilista

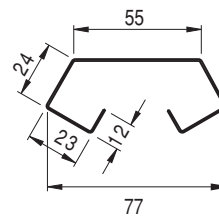

Käytävän katto – kahdella kasetilla

