

T15-, T24-, T24 (C3)- ja T35-kannatusjärjestelmä

Kannatusrakenteiden keskimääräinen menekkitaulukko

	600 x 600 mm	600 x 1200 mm
T-päikkannatinlista	0,84 m/m ²	0,84 m/m ²
T-välilista L=1200 mm,	1,4 kpl/m ²	1,4 kpl/m ²
T-välilista L=600 mm	1,4 kpl/m ²	-
Reunalista	0,7 m/m ²	0,7 m/m ²
Kannatinlanka	0,7 kpl/m ²	0,7 kpl/m ²
Kannatinjousi	0,7 kpl/m ²	0,7 kpl/m ²

4.1 T15-, T24-, T24 (C3)- ja T35-kannatusjärjestelmä

T15 pääkannatuslista	Pituus (mm)	Leveys (mm)	Väri	m/pkt	kpl/pkt
Connect T15 TKL Pikalukolla. Runko sinkittyä terästä. 	3700	15	Valkoinen Harmaa	59,20	16
T15 välilista	Pituus (mm)	Leveys (mm)	Väri	m/pkt	kpl/pkt
Connect T15 TVL Avattava klikkausliitos. Runko sinkittyä terästä. 	600	15	Valkoinen Harmaa	21,60	36
Connect T15 TVL Avattava klikkausliitos. Runko sinkittyä terästä. 	1200	15	Valkoinen Harmaa	43,20	36
T24 pääkannatuslista	Pituus (mm)	Leveys (mm)	Väri	m/pkt	kpl/pkt
Connect T24 TKL Pikalukolla. Runko sinkittyä terästä. 	3700	24	Valkoinen Harmaa Mattamusta	44,40	12
Connect T24 TKL HD Luja pääkannatuslista pikalukolla. Runko sinkittyä terästä. 	3700	24	Valkoinen	44,40	12
Connect T24 TKL Pikalukolla. Runko sinkittyä terästä. 	3000	24	Valkoinen	36,00	12
T24 välilista	Pituus (mm)	Leveys (mm)	Väri	m/pkt	kpl/pkt
Connect T24 TVL Avattava klikkausliitos. Runko sinkittyä terästä. 	600	24	Valkoinen Harmaa Mattamusta	21,60	36
Connect T24 TVL Avattava klikkausliitos. Runko sinkittyä terästä. 	1200	24	Valkoinen Harmaa Mattamusta	43,20	36
Connect T24 TVL Avattava klikkausliitos. Runko sinkittyä terästä. 	1800	24	Valkoinen	45,00	25
T24 pääkannatuslista C3-korroosioluokka	Pituus (mm)	Leveys (mm)	Väri	m/pkt	kpl/pkt
Connect T24 TKL C3 Kestävä pääkannatuslista pikalukolla. Runko valmistettu erikoiskäsittelystä teräksestä. Korkea korroosion kestävyys. Korroosioluokka C3 standardin ISO 12944-2 mukaan. 	3700	24	Valkoinen	44,40	12
T24 välilista C3-korroosioluokka	Pituus (mm)	Leveys (mm)	Väri	m/pkt	kpl/pkt
Connect T24 TVL C3 Avattavalla klikkausliitoksella. Runko valmistettu erikoiskäsittelystä teräksestä. Korkea korroosion kestävyys. Korroosioluokka C3 standardin ISO 12944-2 mukaan. 	600	24	Valkoinen	21,60	36
Connect T24 TVL C3 Avattavalla klikkausliitoksella. Runko valmistettu erikoiskäsittelystä teräksestä. Korkea korroosion kestävyys. Korroosioluokka C3 standardin ISO 12944-2 mukaan. 	1200	24	Valkoinen	43,20	36

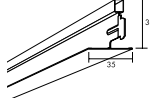
T35 pääkannatuslista	Pituus (mm)	Leveys (mm)	Väri	m/pkt	kpl/pkt
Connect T35 TKL Runko sinkittyä terästä. 	3600	35	Valkoinen	50,40	14
T35 välilista	Pituus (mm)	Leveys (mm)	Väri	m/pkt	kpl/pkt
Connect T35 TVL Runko sinkittyä terästä. 	600	35	Valkoinen	16,80	28
Connect T35 TVL Runko sinkittyä terästä. 	1200	35	Valkoinen	33,60	28
Reunalistat	Pituus (mm)	Leveys (mm)	Väri	m/pkt	kpl/pkt
MS-10 kaksoiskulmalista Sinkitty ja pinnoitettu teräs kaksoiskulmalista. 	3000		Valkoinen	75,00	25
MS-5 kaksoiskulmalista Sinkitty ja pinnoitettu teräs kaksoiskulmalista. 	3000		Valkoinen	75,00	25
MS-10V kaksoiskulmalista Sinkitty ja pinnoitettu teräs kaksoiskulmalista. 	3000		Valkoinen Harmaa	75,00	25
M-4V kulmalista Sinkitty ja pinnoitettu teräs kulmalista. W=22 mm, H=22 mm 	3000	22	Valkoinen Harmaa Mattamusta	75,00	25
C3-Reunalistat	Pituus (mm)	Leveys (mm)	Väri	m/pkt	kpl/pkt
Connect C3-kulmalista Sinkitty ja pinnoitettu teräs kulmalista. Korroosioluokka C3 standardin ISO 12944-2 mukaan. 	3000	22	Valkoinen	75,00	25
Connect U-lista C3 Sinkitty ja pinnoitettu teräs U-lista. Korroosioluokka C3 standardin ISO 12944-2 mukaan. 	3000		Valkoinen	60,00	20
Connect U-lista C3 Sinkitty ja pinnoitettu teräs U-lista. Korroosioluokka C3 standardin ISO 12944-2 mukaan. 	3000		Valkoinen	60,00	20

4.2 Piilokiinnitysjärjestelmä

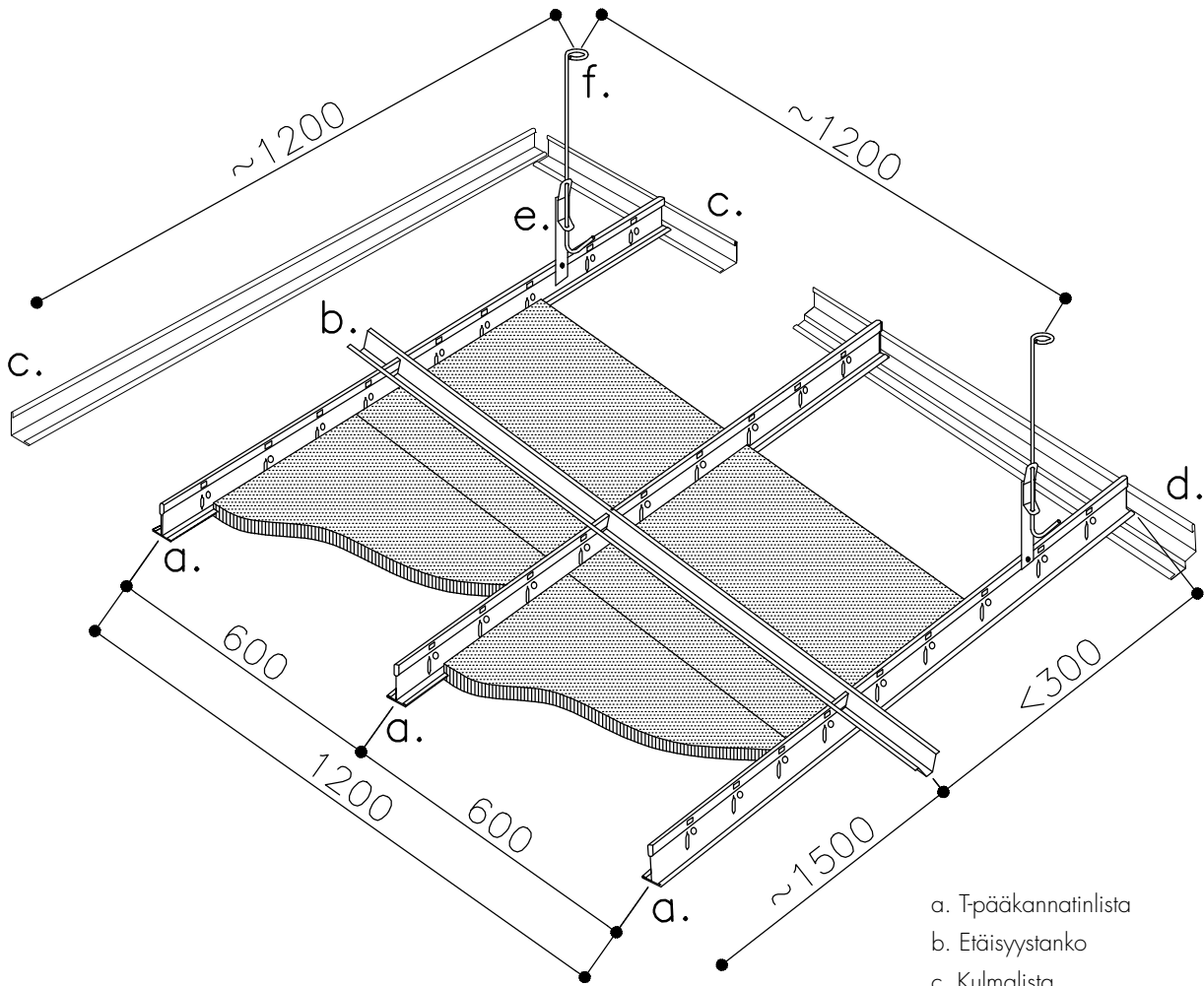



- a. T-pääkannatinlista
- b. Etäisyytanko
- c. Kulmalista
- d. Kaksoiskulmalista
- e. Kannatinjousi
- f. Kannatinlanka
- g. Jousisokka

Piilokiinnitysjärjestelmä

Kannatusrakenteiden keskimääräinen menekkitaulukko

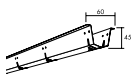
	600x600 mm	600x1200 mm
T-pääkannatinlista	1,7 m/m ²	1,7 m/m ²
Etäisyytanko	0,7 m/m ²	0,7 m/m ²
Jousisokka	1,4 kpl/m ²	1,4 kpl/m ²
Reunalista	0,7 m/m ²	0,7 m/m ²
Kannatinlanka	0,7 kpl/m ²	0,7 kpl/m ²
Kannatinjousi	0,7 kpl/m ²	0,7 kpl/m ²

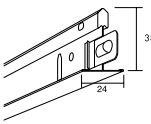
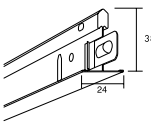
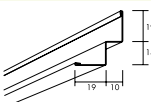
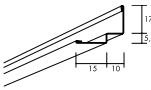
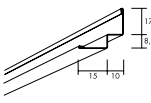
Tuote	Pituus (mm)	Leveys (mm)	Väri	m/pkt	kpl/pkt
Connect etäisyystanko Sinkitty teräs. L=2450 mm. Rei'itys k/k 300 mm. 	2450		Sinkitty	24,50	10
Connect etäisyystankosokka Sinkitty teräs. 			Sinkitty		200
Connect T24 TKL HD Luja pääkannatuslista pikalukolla. Runko sinkittyä terästä. 	3700	24	Valkoinen	44,40	12
Connect T24 TKL Pikalukolla. Runko sinkittyä terästä. 	3700	24	Valkoinen	44,40	12
Reunalistat	Pituus (mm)	Leveys (mm)	Väri	m/pkt	kpl/pkt
MS-10 kaksoiskulmalista Sinkitty ja pinnoitettu teräs kaksoiskulmalista. 	3000		Valkoinen	75,00	25
MS-5 kaksoiskulmalista Sinkitty ja pinnoitettu teräs kaksoiskulmalista. 	3000		Valkoinen	75,00	25
MS-10V kaksoiskulmalista Sinkitty ja pinnoitettu teräs kaksoiskulmalista. 	3000		Valkoinen Harmaa	75,00	25
M-4V kulmalista Sinkitty ja pinnoitettu teräs kulmalista. 	3000		Valkoinen Harmaa Mattamusta	75,00	25

4.3 Reunalistat

Reunalistat		Pituus (mm)	Leveys (mm)	Väri	m/pkt	kpl/pkt
MS-10 kaksoiskulmalista Sinkitty ja pinnoitettu teräs kaksoiskulmalista.		3000		Valkoinen	75,00	25
MS-5 kaksoiskulmalista Sinkitty ja pinnoitettu teräs kaksoiskulmalista.		3000		Valkoinen	75,00	25
MS-10V kaksoiskulmalista Sinkitty ja pinnoitettu teräs kaksoiskulmalista.		3000		Valkoinen Harmaa	75,00	25
M-4V kulmalista Sinkitty ja pinnoitettu teräs kulmalista. W=22 mm, H=22 mm		3000	22	Valkoinen Harmaa Mattamusta	75,00	25
Connect C3-kulmalista Sinkitty ja pinnoitettu teräs kulmalista. Korroosioluokka C3 standardin ISO 12944-2 mukaan.		3000	22	Valkoinen	75,00	25
Connect U-lista C3 Sinkitty ja pinnoitettu teräs U-lista. Korroosioluokka C3 standardin ISO 12944-2 mukaan.		3000		Valkoinen	60,00	20
Connect U-lista C3 Sinkitty ja pinnoitettu teräs U-lista. Korroosioluokka C3 standardin ISO 12944-2 mukaan.		3000		Valkoinen	60,00	20
CL-3515 L-lista		3000		Valkoinen	60,00	20
CL-3535 L-lista		3000		Valkoinen	60,00	20
CLL-2733 kaksoiskulmalista		3000		Valkoinen	60,00	20
CLL-3048 kaksoiskulmalista		3000		Valkoinen	60,00	20
MF-8 otsareunalista		3000		Valkoinen	60,00	20