

- Kiinteät lasit 12.8Lp (66.2) tai vastaava R_w 40 dB kirkas laminoitu
- Umpiovi norm.karmi R_w 40 dB
- Umpiovi L-karmi R_w 39 dB

- Kiinteät lasit 12.8Lp (66.2) tai vastaava R_w 40 dB kirkas laminoitu
- Umpiovi norm.karmi R_w 40 dB
- Umpiovi L-karmi R_w 39 dB

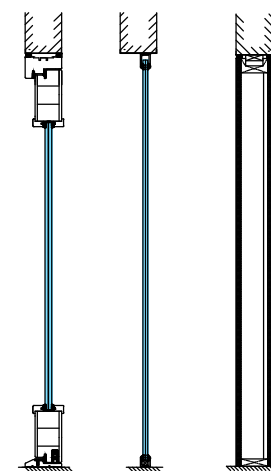
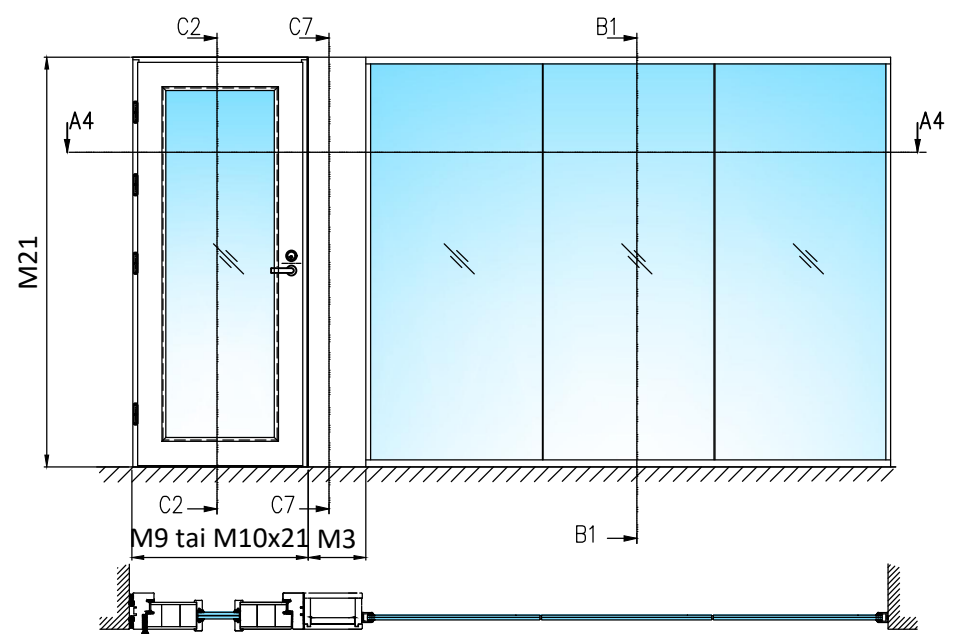
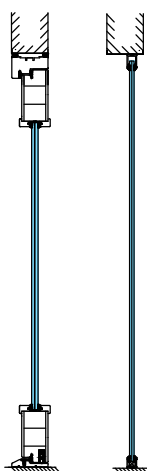
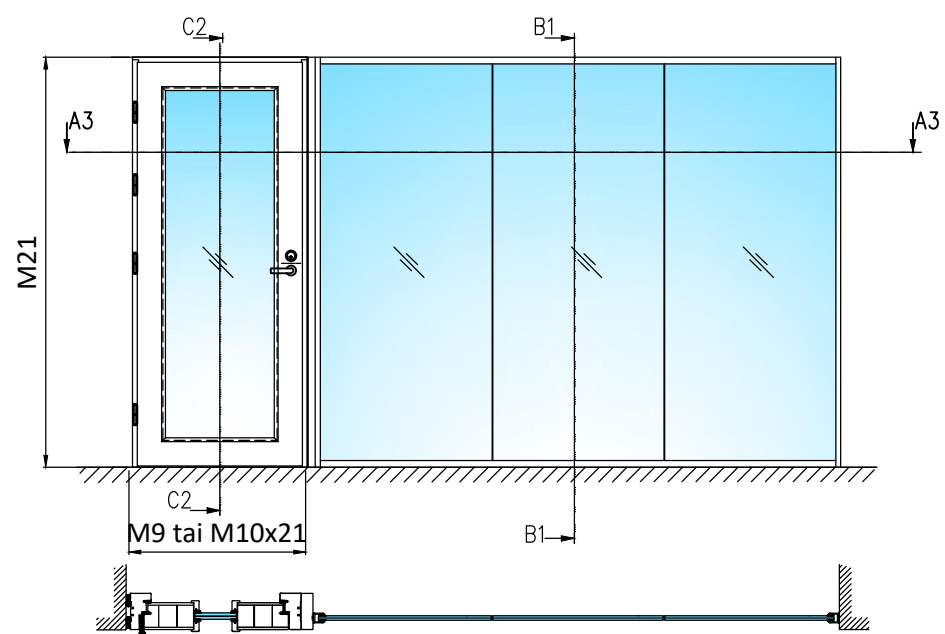

- Kiinteät lasit 12.8Lp (66.2) tai vastaava R_w 40 dB kirkas laminoitu
- Lasiukollinen ovi norm.karmi R_w 40 dB
- Lasiukollinen ovi L-karmi ei äänitestimittauksesta

- Kiinteät lasit 12.8Lp (66.2) tai vastaava R_w 40 dB kirkas laminoitu
- Lasiukollinen ovi norm.karmi R_w 40 dB
- Lasiukollinen ovi L-karmi ei äänitestimittauksesta

HUOM! Karmi- ja kynnysvaihtoehdot esitetty detaljeissa!

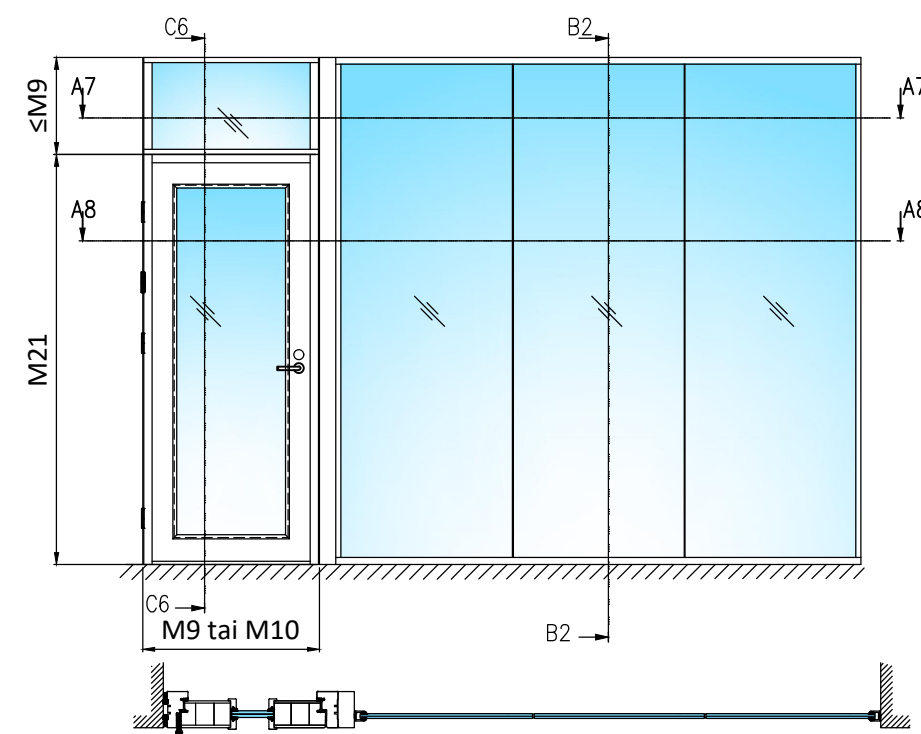
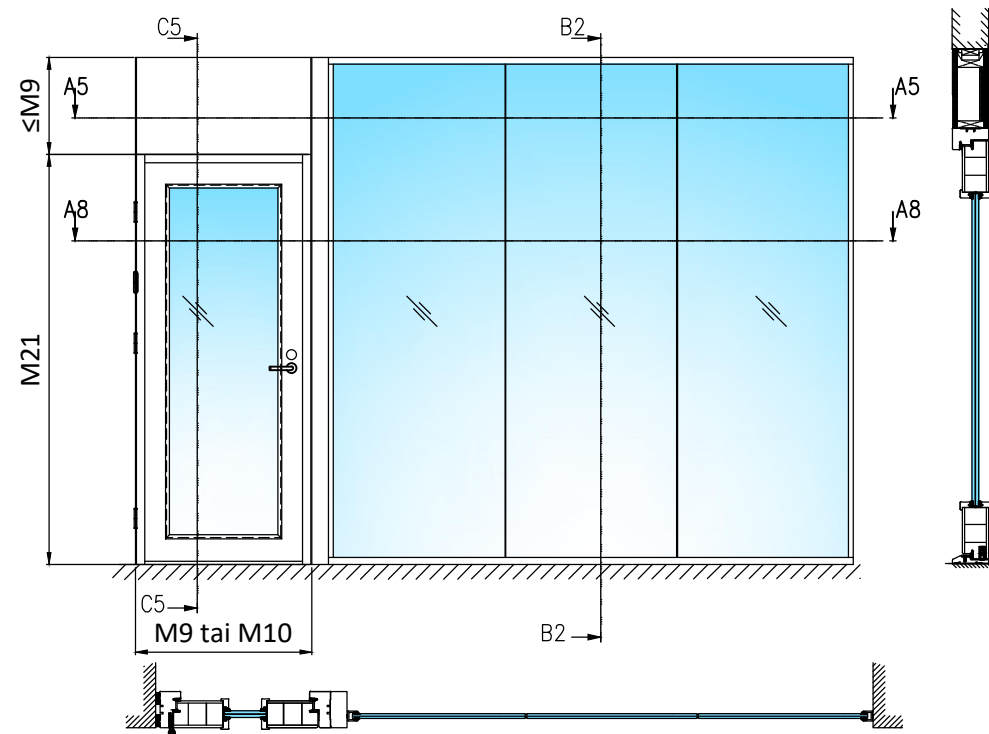
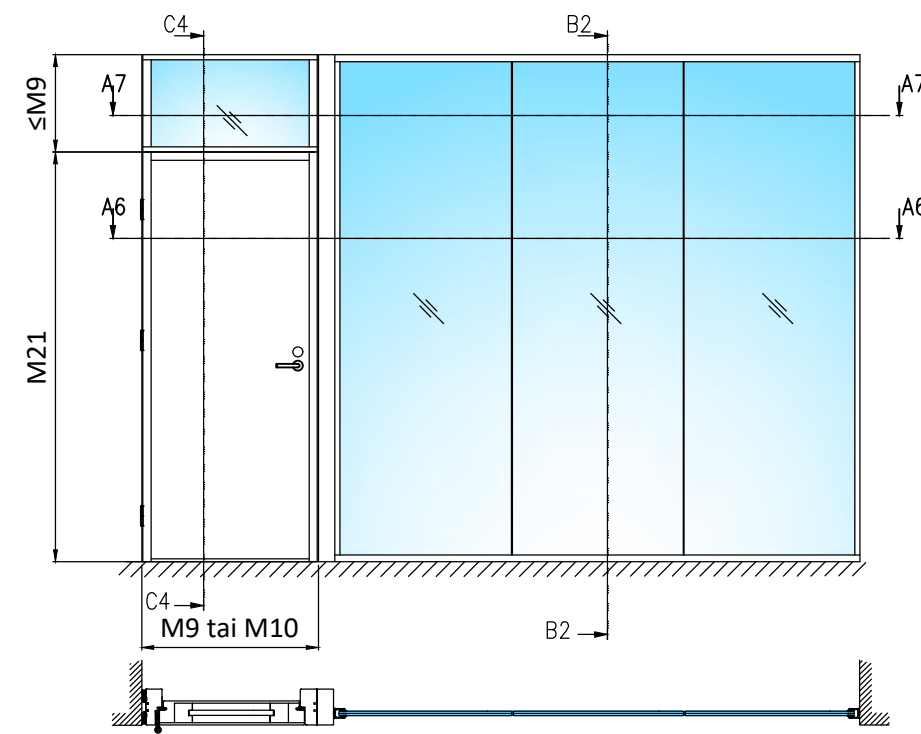
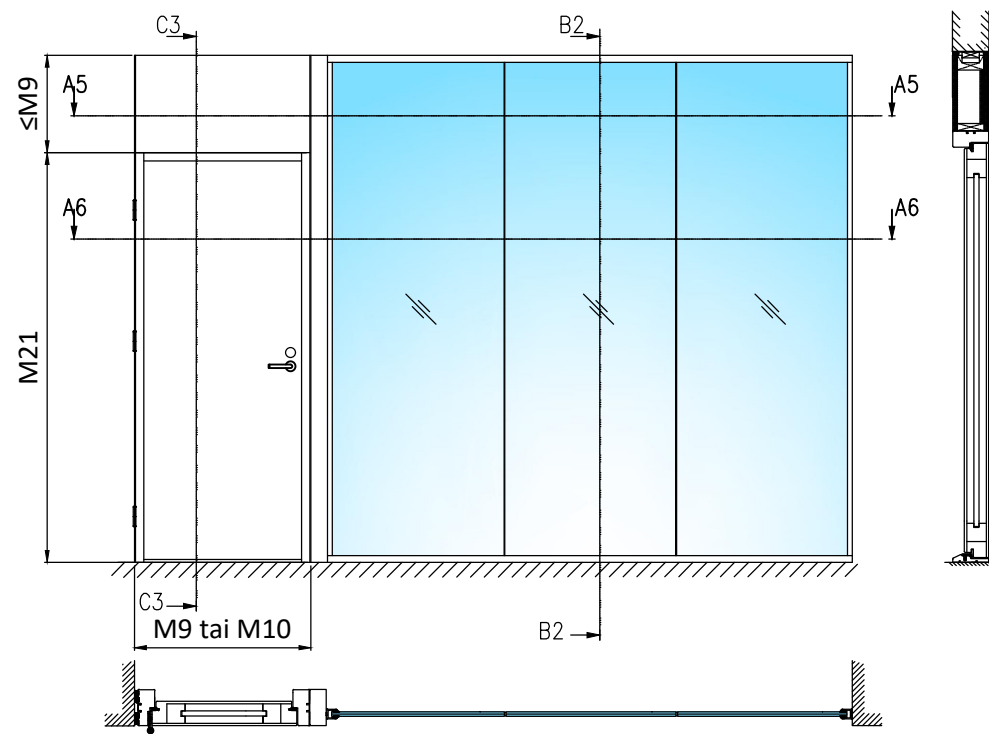

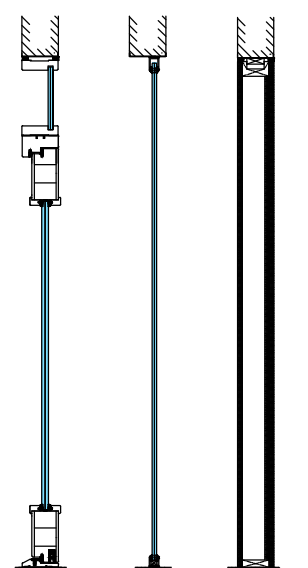
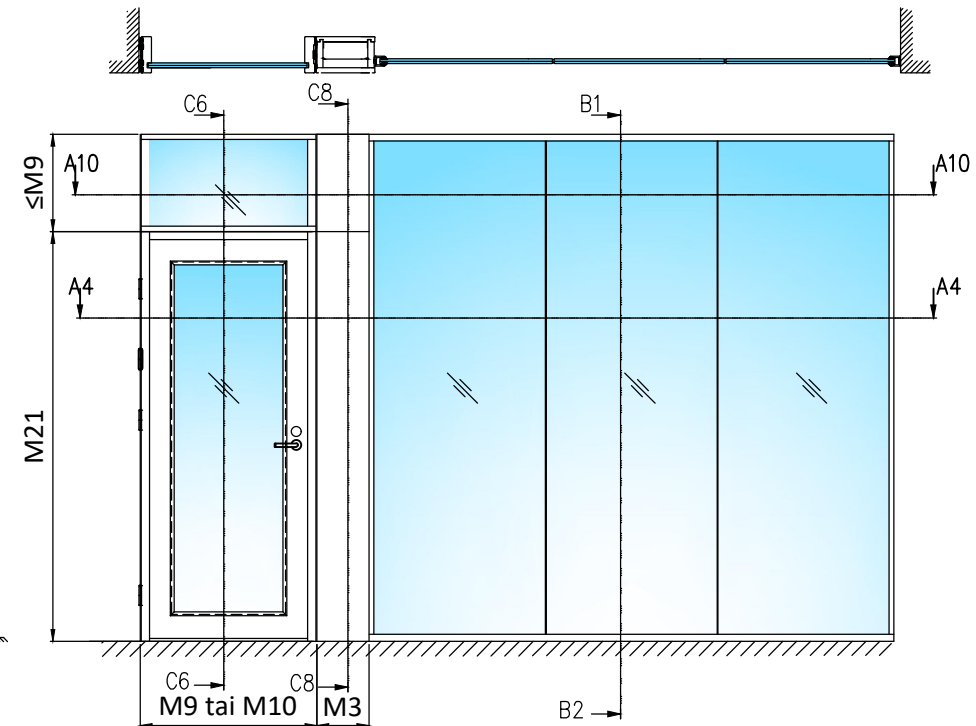
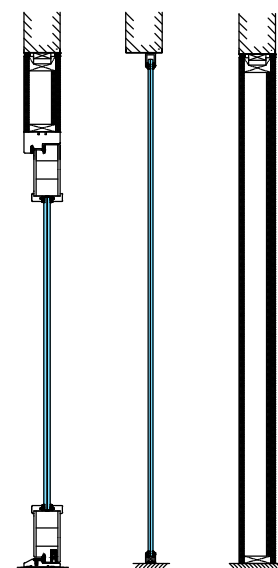
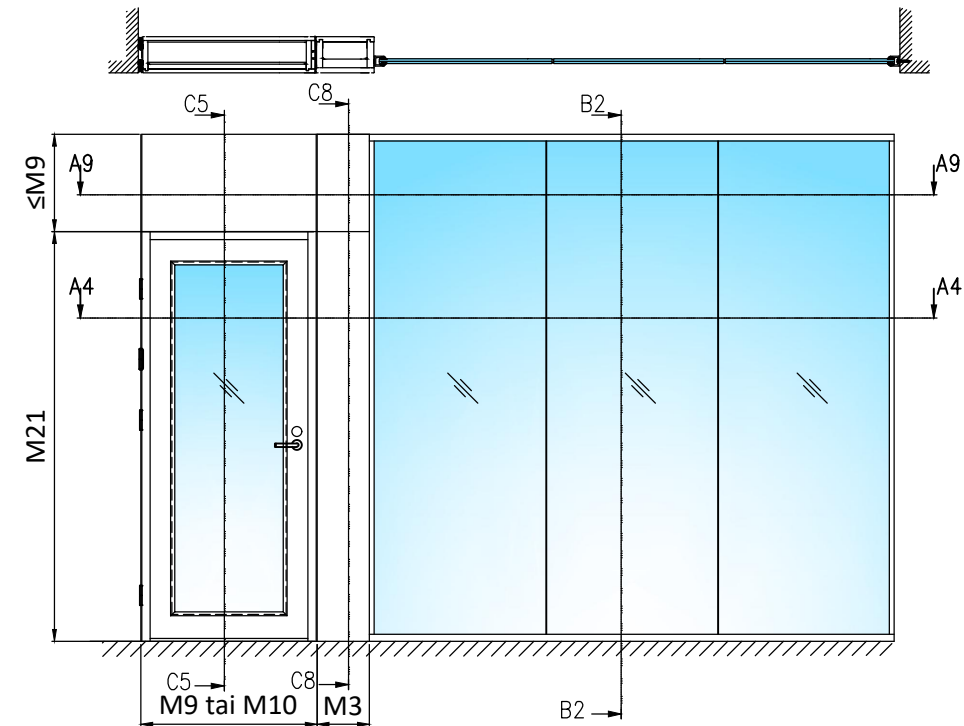
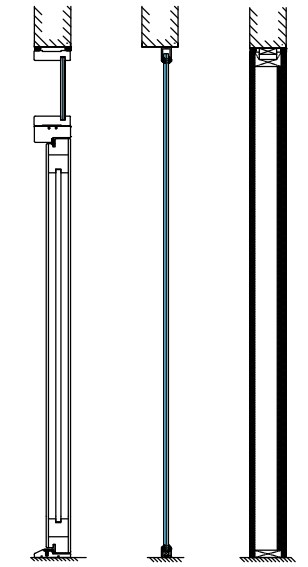
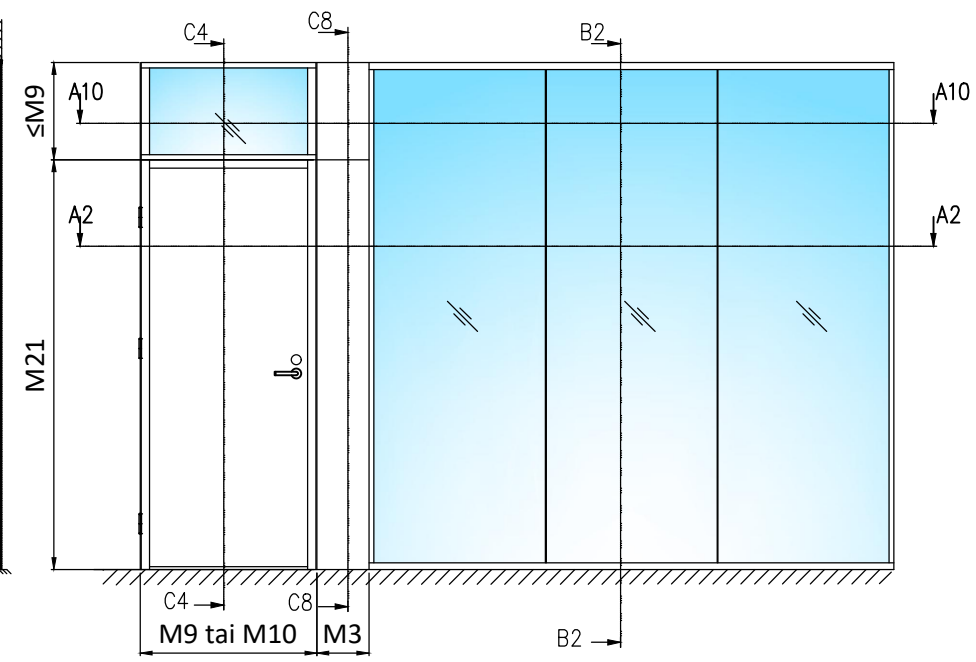
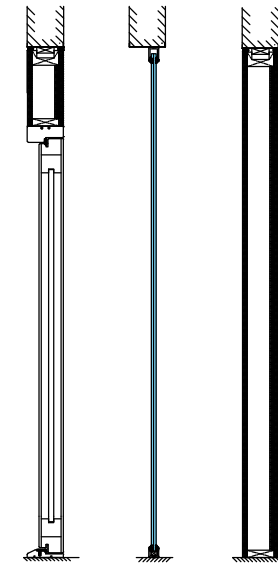
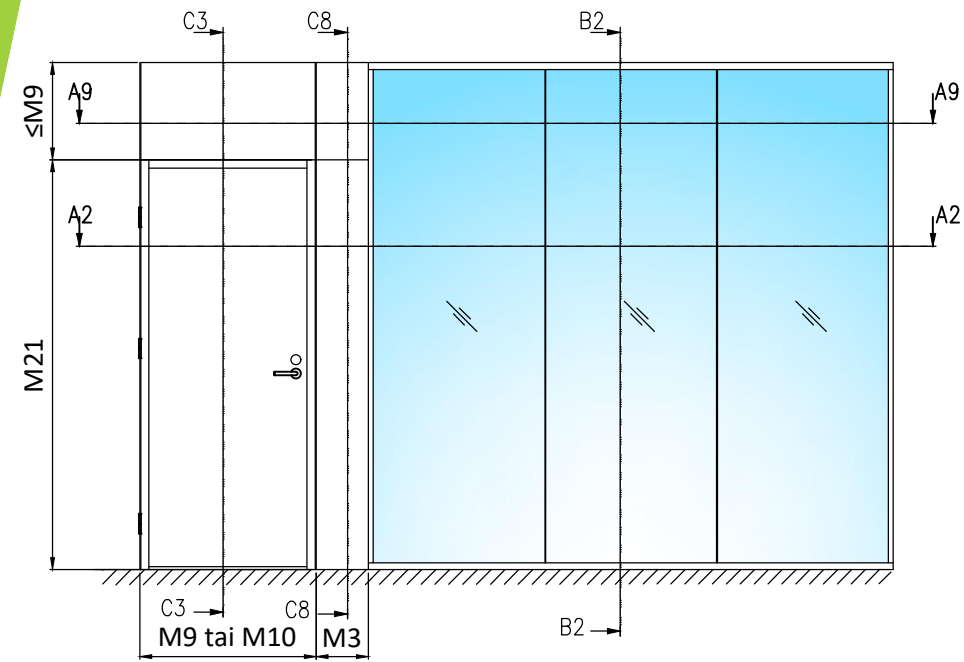

Pystyleikkaukset

- M9 (M10)x21 ulosaukeava umpiovi/
lasiaukollinen ovi
- Karmi 42x92 mm
- Sisäänaukeava ovi peilikuvana
- Huom! Alas laskeutuva kynnyks -1dB

- Otsarakenteen sisään riittävä tukirakenne
oven/seinä rakenteen kiinnitystä varten

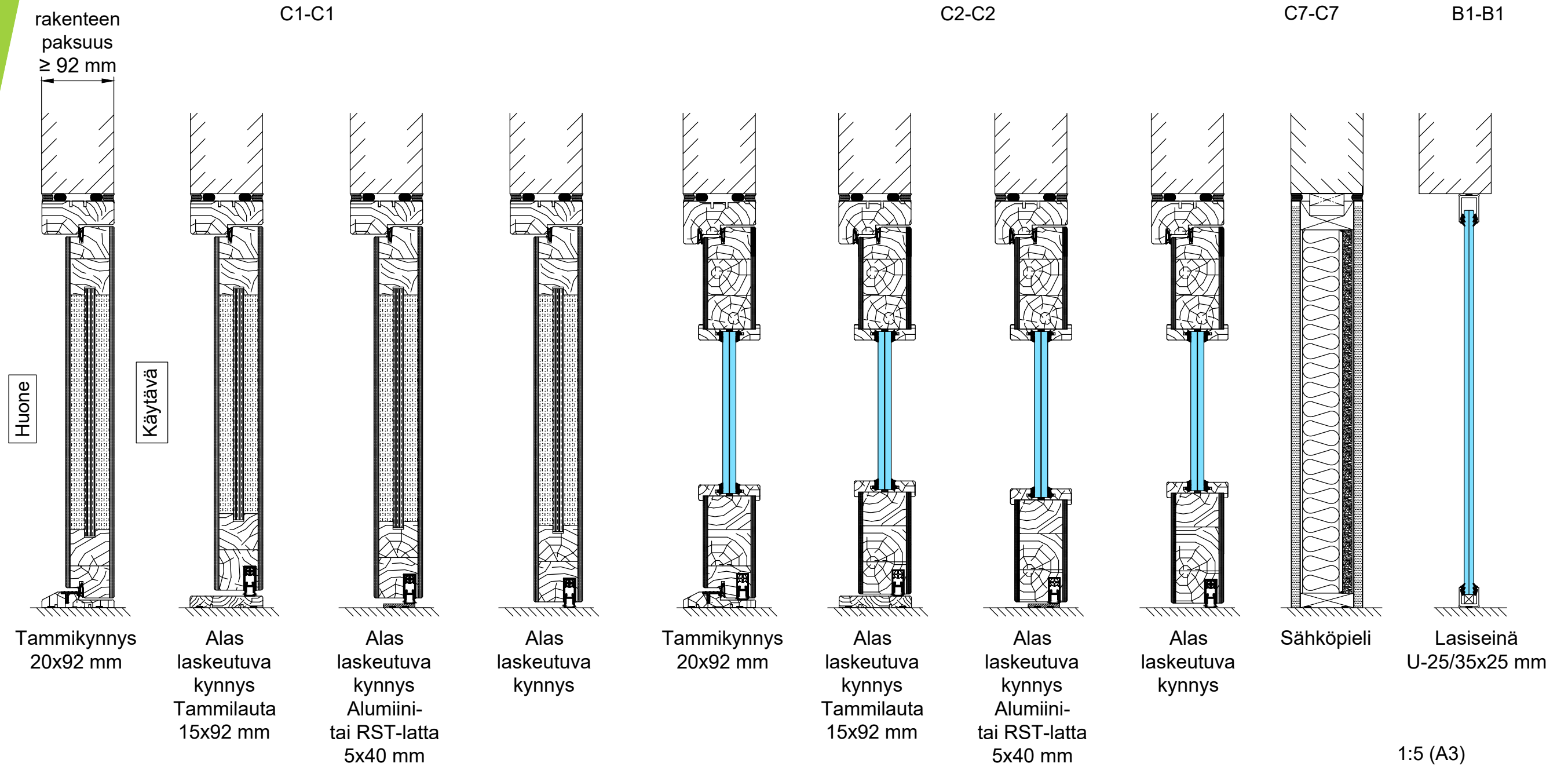

Pystyleikkaukset

- M9 (M10)x21 sisäänaukeava umpiovi/ lasiaukollinen ovi
- L-karmi 42x92 mm
- Ulosaukeava ovi peilikuvana
- Huom! Alas laskeutuva kynnyks -1dB
- Huom! L-karmisella lasiaukollisella ovella ei ole äänitestaustulosta

- Otsarakenteen sisään riittävä tukirakenne oven/seinä rakenteen kiinnitystä varten

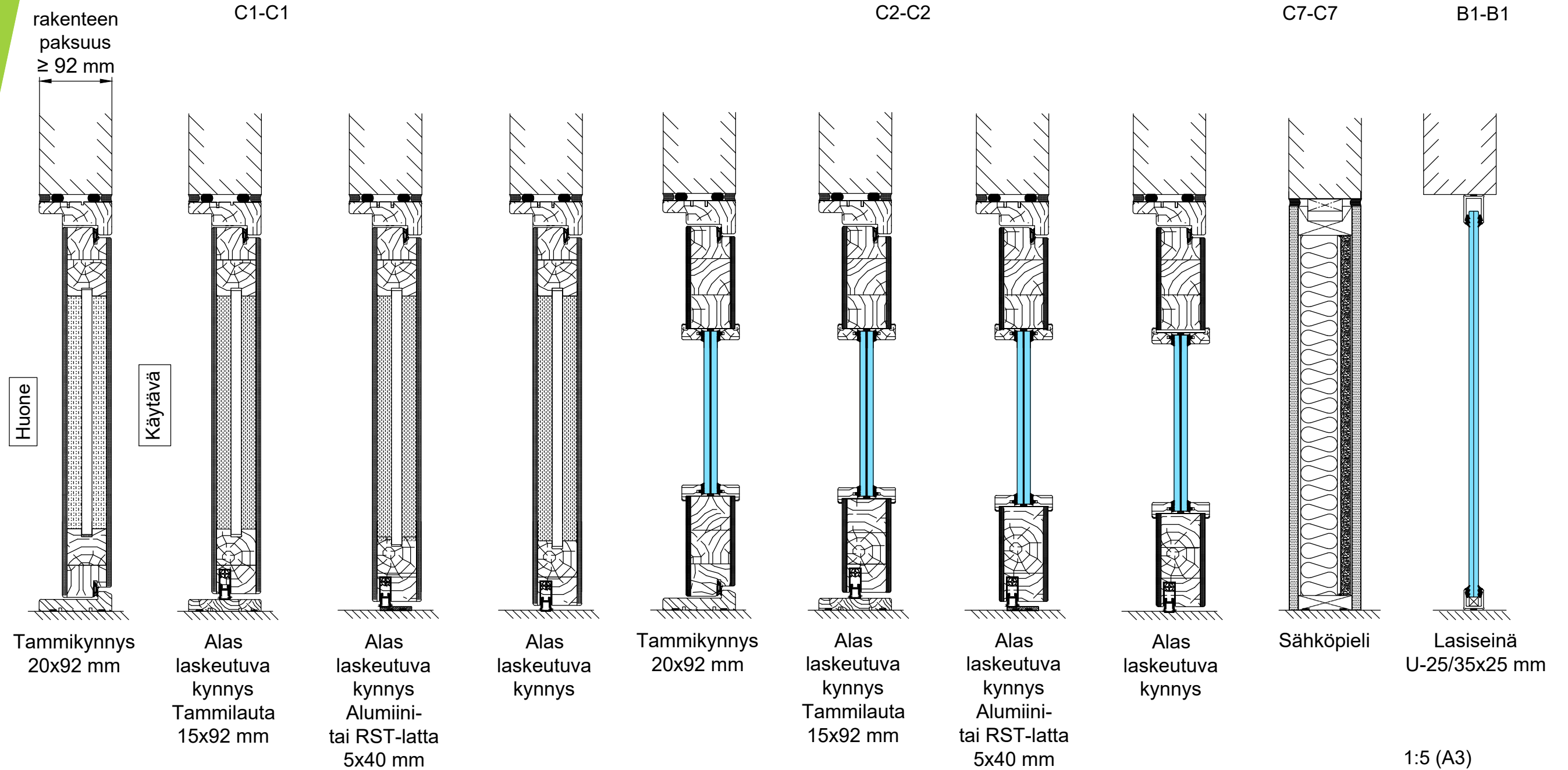

Pystyleikkaukset

- M9 (M10)x21 ulosaukeava umpiovi umpi- ja lasiyläosalla
- Karmi 42x92 mm
- Sisäänaukeava ovi peilikuvana
- Huom! Alas laskeutuva kynnys -1dB

- Otsarakenteen sisään riittävä tukirakenne oven/seinärakenteen kiinnitystä varten

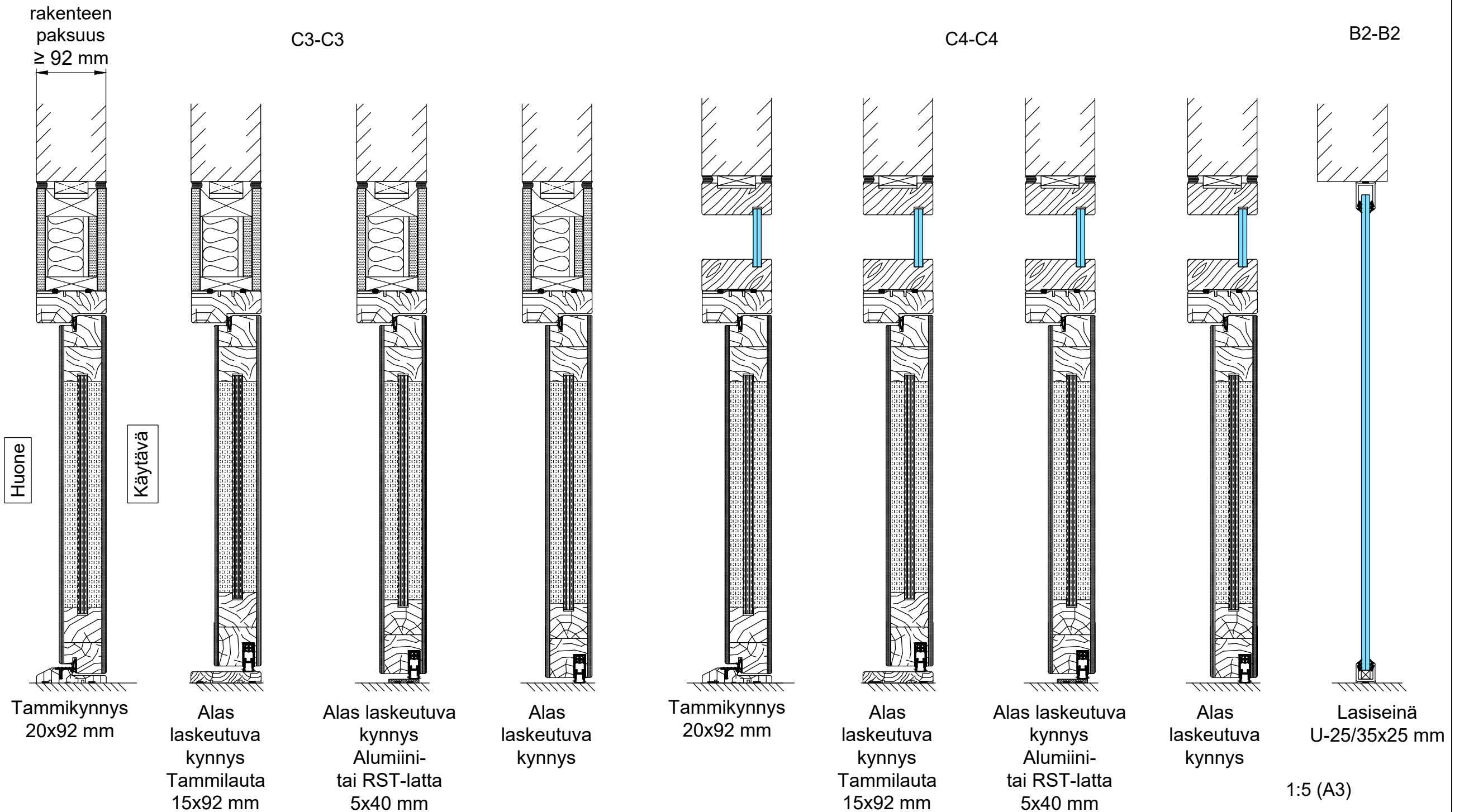

Pystyleikkaukset

- M9 (M10)x21 ulosaukeava umpiovi umpi- ja lasiyläosalla
- L-karmi 42x92 mm
- Sisäänaukeava ovi peilikuvana
- Huom! Alas laskeutuva kynnyks -1dB
- Huom! L-karmisella lasiaukollisella ovella ei ole äänitestitulosta

- Otsarakenteen sisään riittävä tukirakenne oven/seinärakenteen kiinnitystä varten

rakenteen paksuus ≥ 92 mm

C3-C3

C4-C4

B2-B2

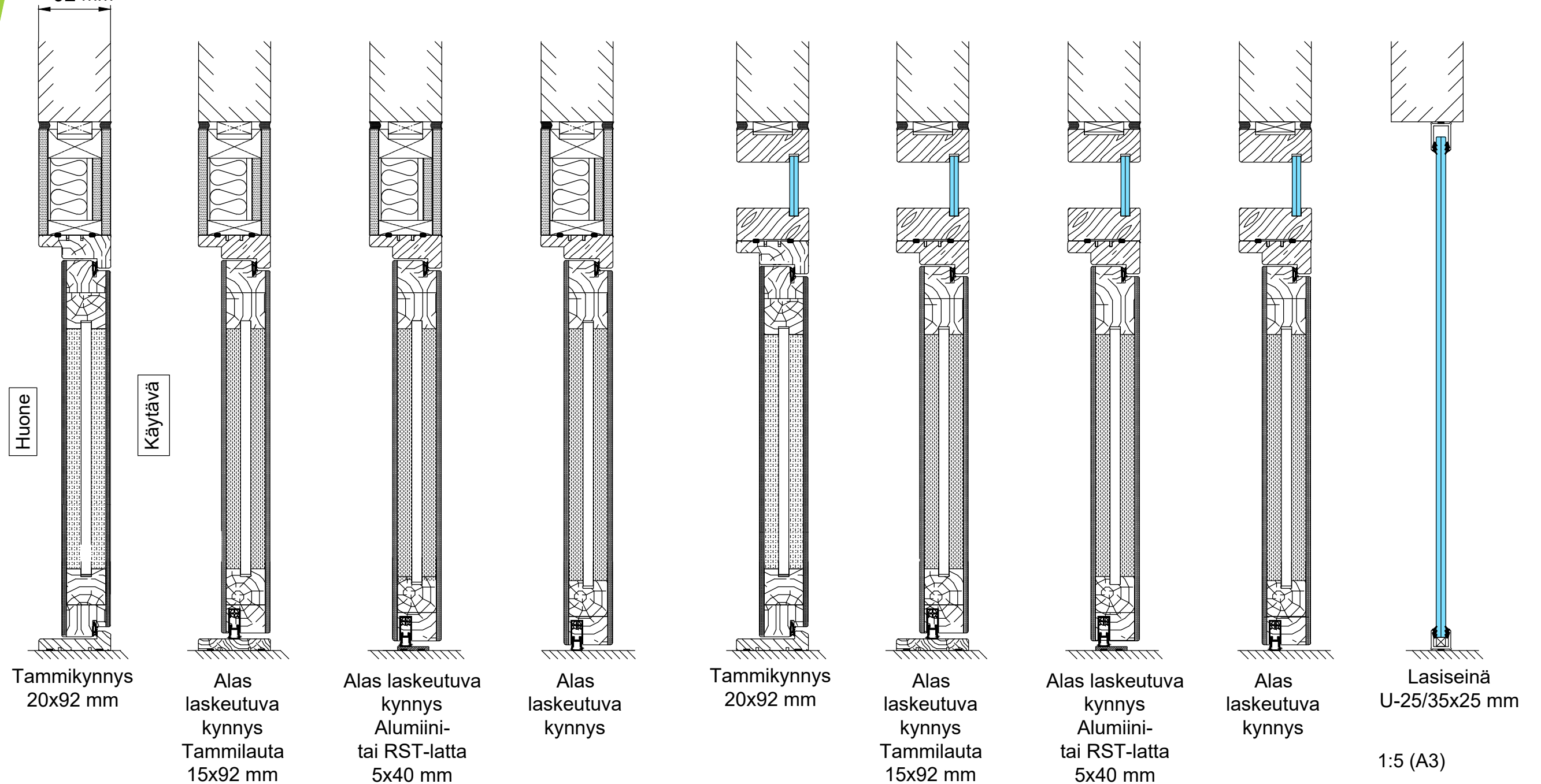

Pystyleikkaukset

- M9 (M10)x21 ulosaukeava lasiaukollinen ovi umpi- ja lasiyläosalla
- Karmi 42x92 mm
- Sisäänaukeava ovi peilikuvana
- Huom! Alas laskeutuva kynnys -1dB

- Otsarakenteen sisään riittävä tukirakenne oven/seinä rakenteen kiinnitystä varten

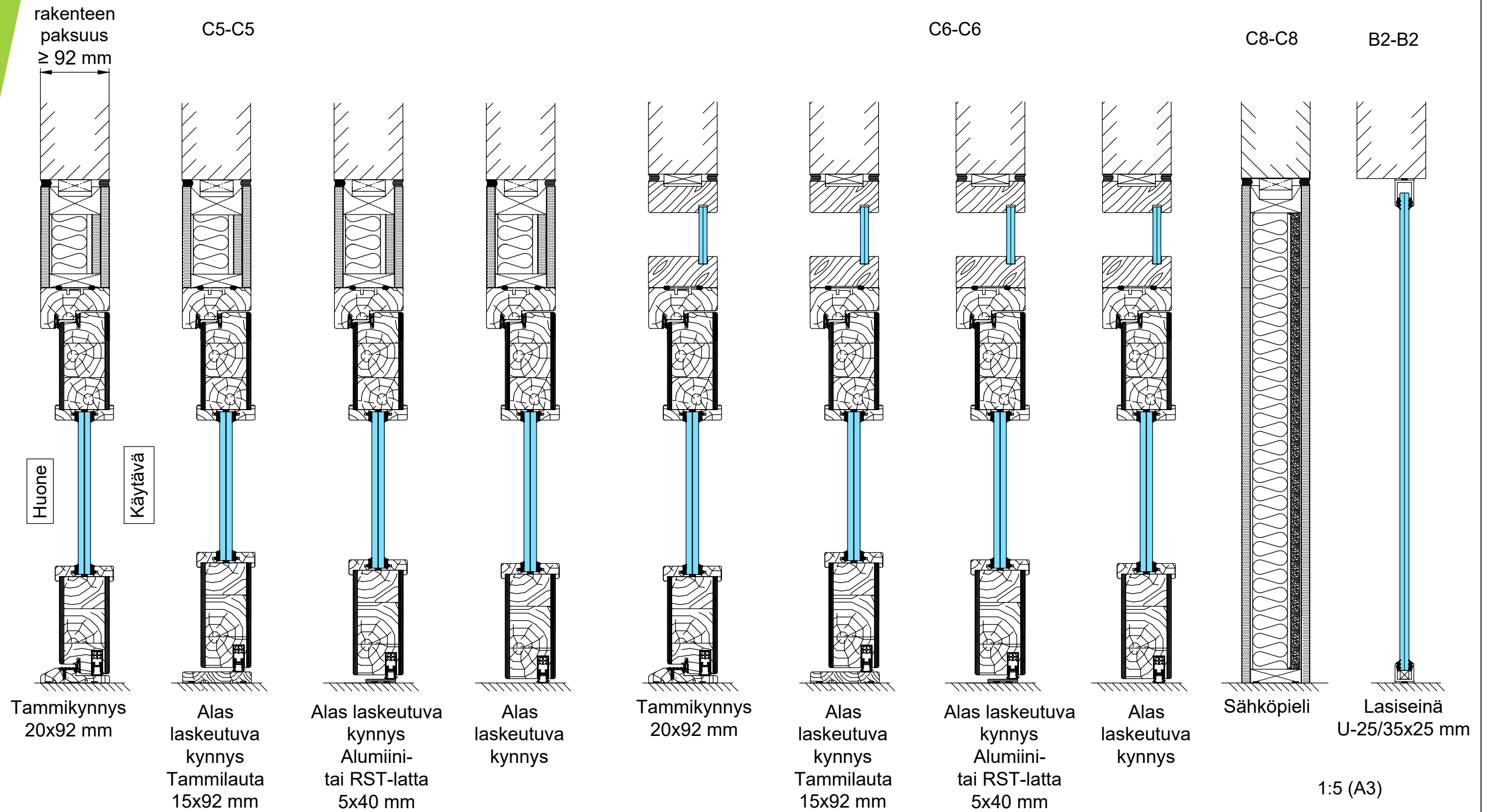

Pystyleikkaukset

- M9 (M10)x21 ulosaukeava lasiaukollinen ovi umpi- ja lasiyläosalla
- L-karmi 42x92 mm
- Sisäänaukeava ovi peilikuvana
- Huom! Alas laskeutuva kynnys -1dB
- Huom! L-karmisella lasiaukollisella ovella ei ole äänitestaustulosta

- Otsarakenteen sisään riittävä tukirakenne oven/seinärakenteen kiinnitystä varten

rakenteen
paksuus
≥ 92 mm

C5-C5

C6-C6

B2-B2

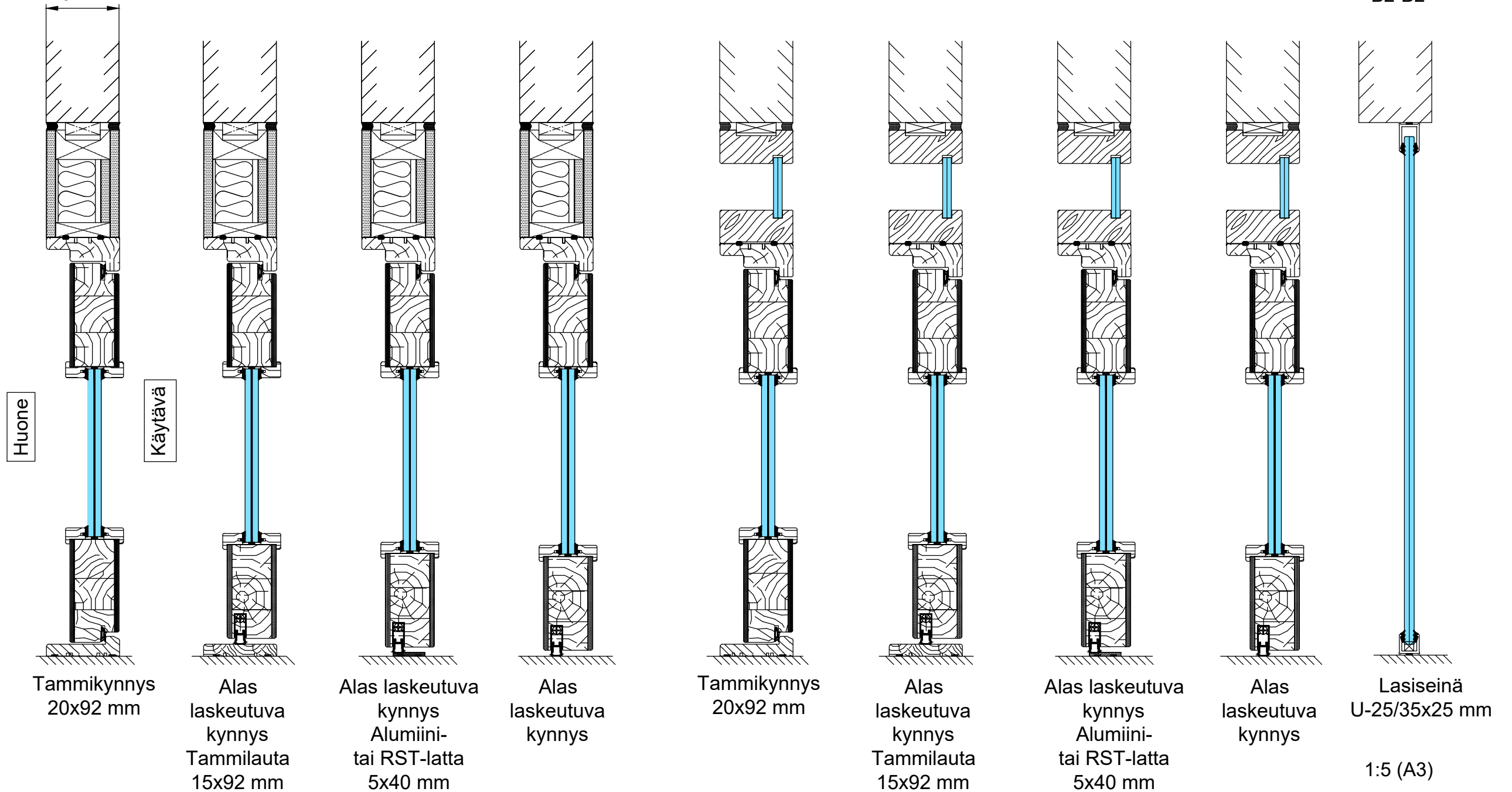

Vaakaleikkaukset

- M9 (M10)x21 umpiovi
- Karmi 42x92 mm
- Ympäriöivän seinärakenteen sisään riittävä tukirakenne oven/seinärakenteen kiinnitystä varten

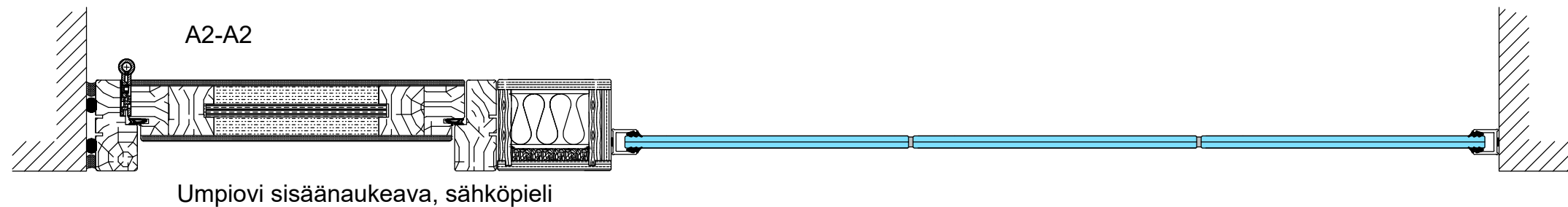
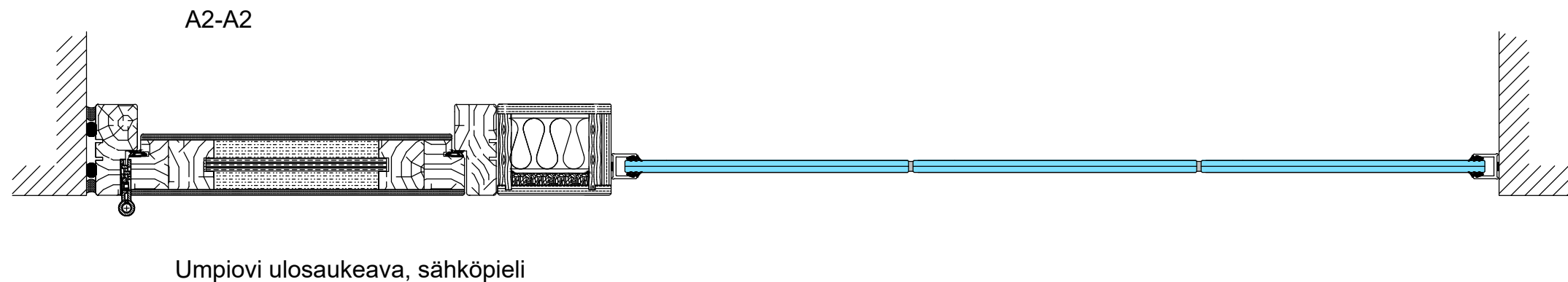
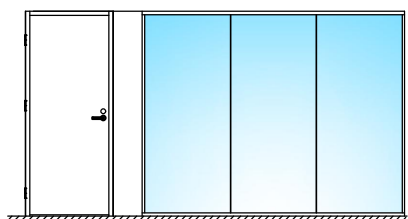
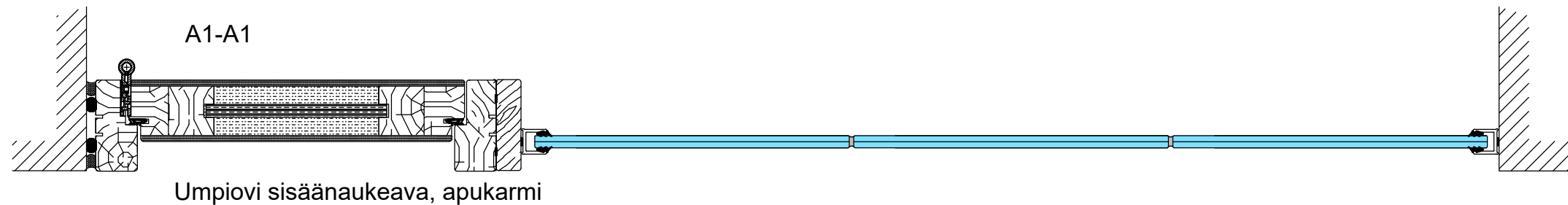
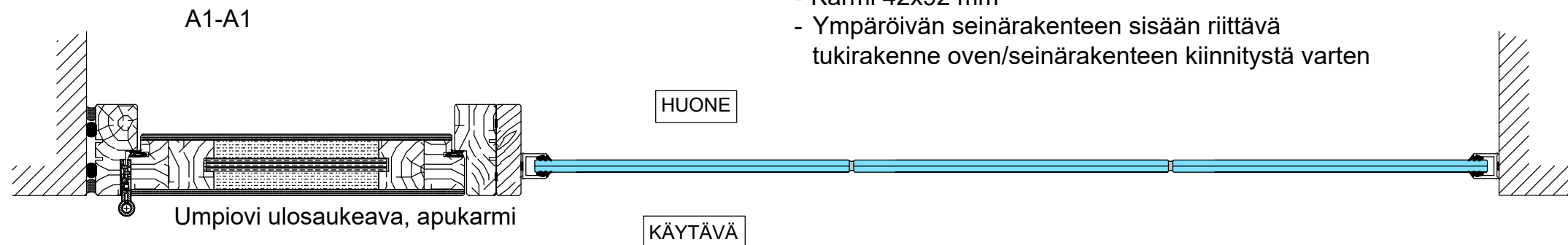
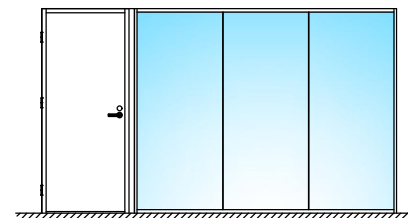

1:5 (A3)

Vaakaleikkaukset

- M9 (M10)x21 umpiovi umpi- tai lasiyläosalla
- Karmi 42x92 mm
- Ympäröivän seinärakenteen sisään riittävä tukirakenne oven/seinärakenteen kiinnitystä varten

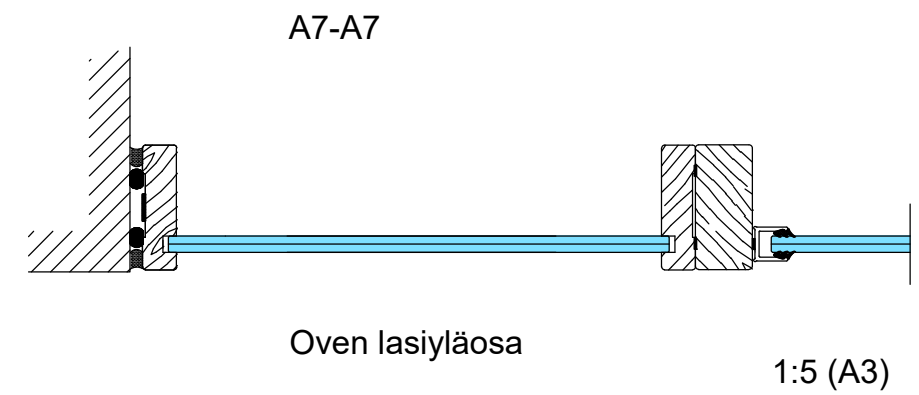
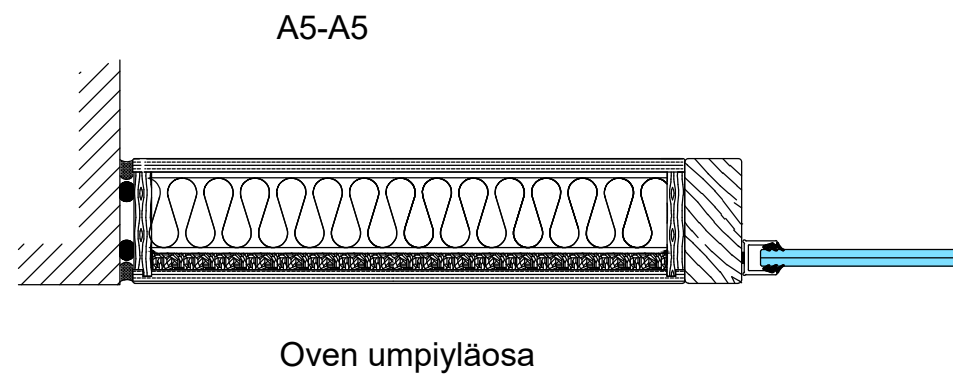
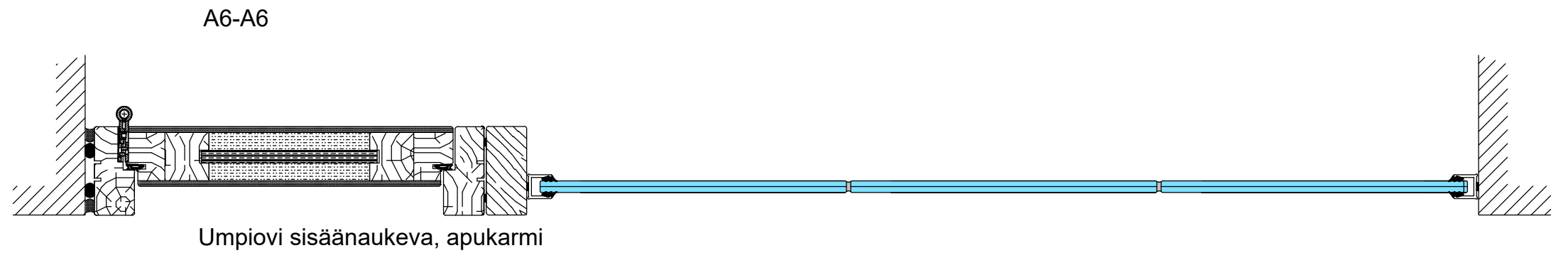
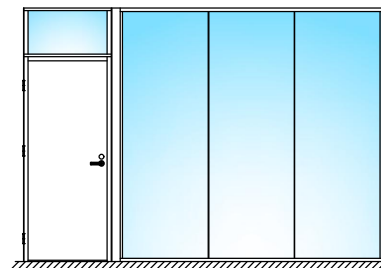
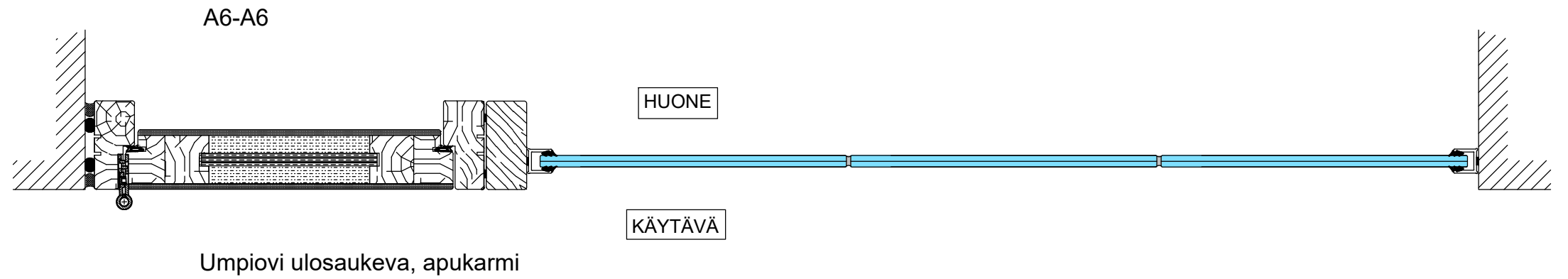
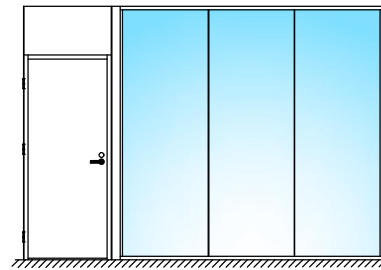

Vaakaleikkaukset

- M9 (M10)x21 umpiovi umpi- tai lasiyläosalla
- Karmi 42x92 mm
- Ympäröivän seinärakenteen sisään riittävä tukirakenne oven/seinärakenteen kiinnitystä varten

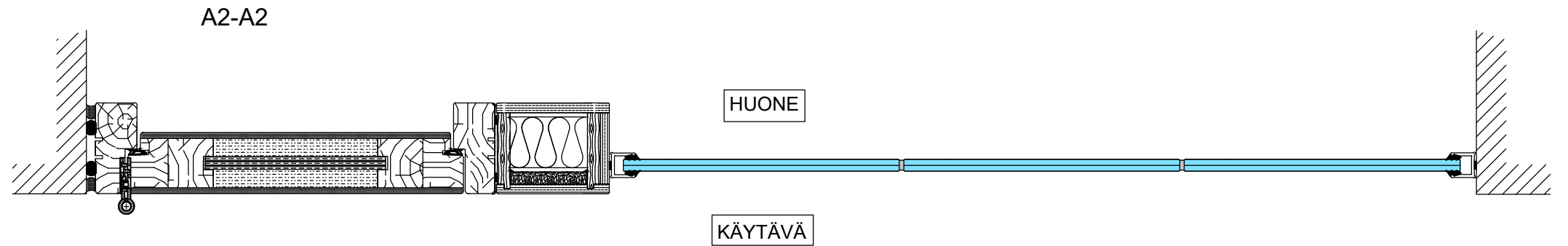
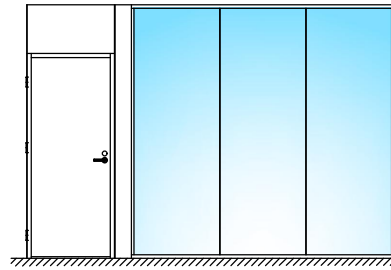

Umpiovi ulosaukeva, sähköpieli

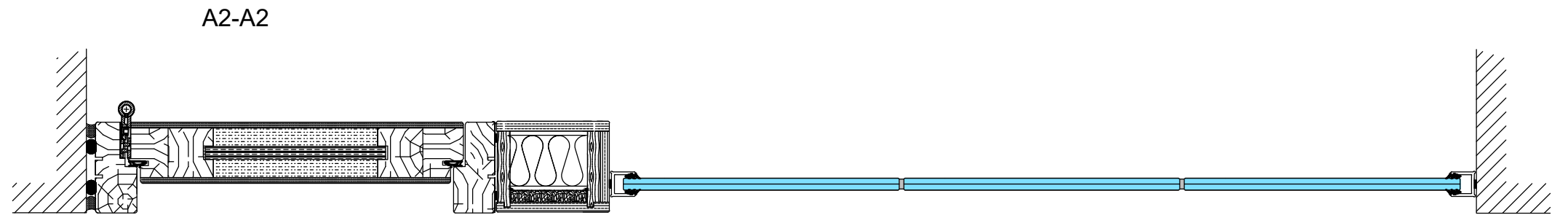
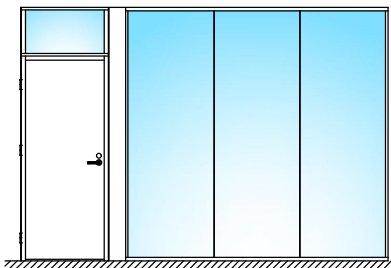

Umpiovi sisäänaukeva, sähköpieli

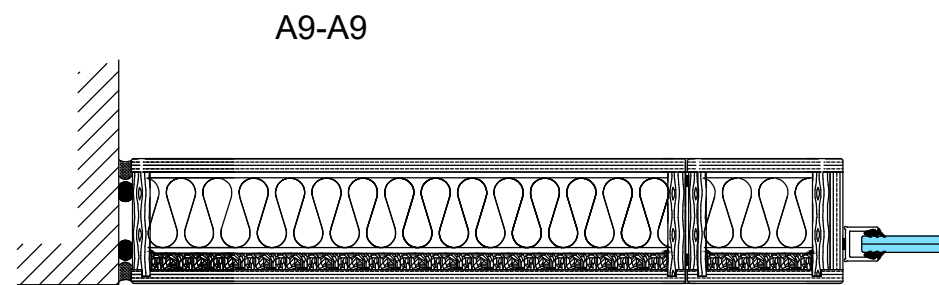

Oven umpiyläosa

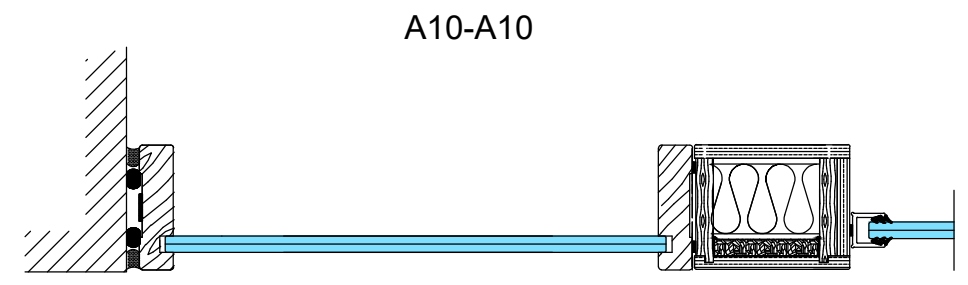

Oven lasiyläosa

1:5 (A3)

Vaakaleikkaukset

- M9 (M10)x21 umpiovi
- L-karmi 42x92 mm
- Ympäriivän seinärakenteen sisään riittävä tukirakenne oven/seinärakenteen kiinnitystä varten
- Huom! L-karmisella lasiaukollisella ovella ei ole äänitestaustulosta

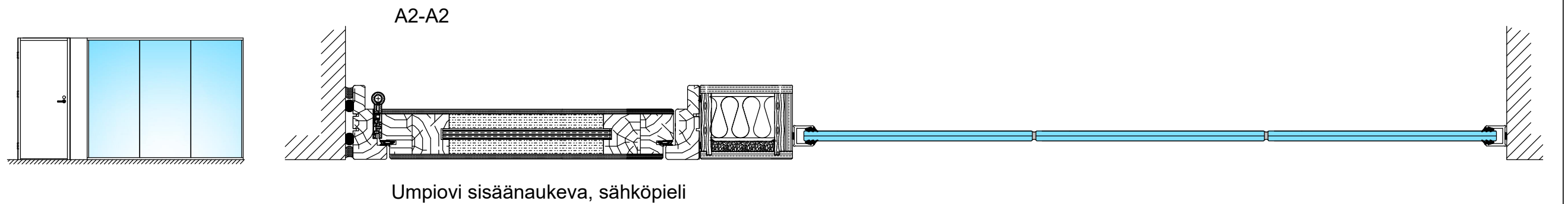
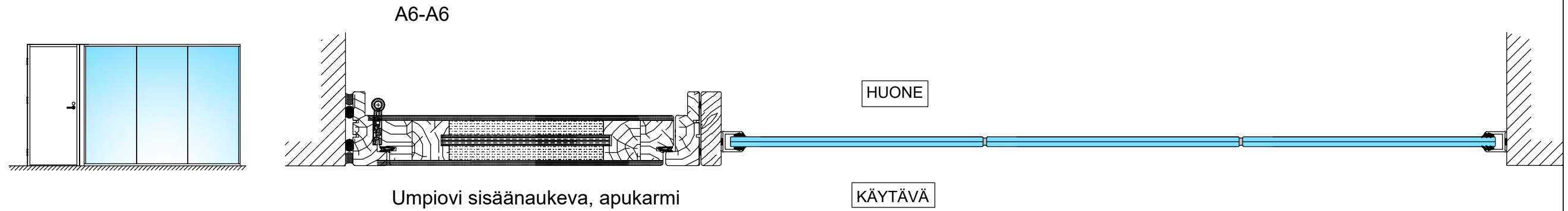

1:5 (A3)

Vaakaleikkaukset

- M9 (M10)x21 umpiovi
- L-karmi 42x92 mm
- Ympäriöivän seinärakenteen sisään riittävä tukirakenne oven/seinärakenteen kiinnitystä varten
- Huom! L-karmisella lasiaukollisella ovella ei ole äänitestaustulosta

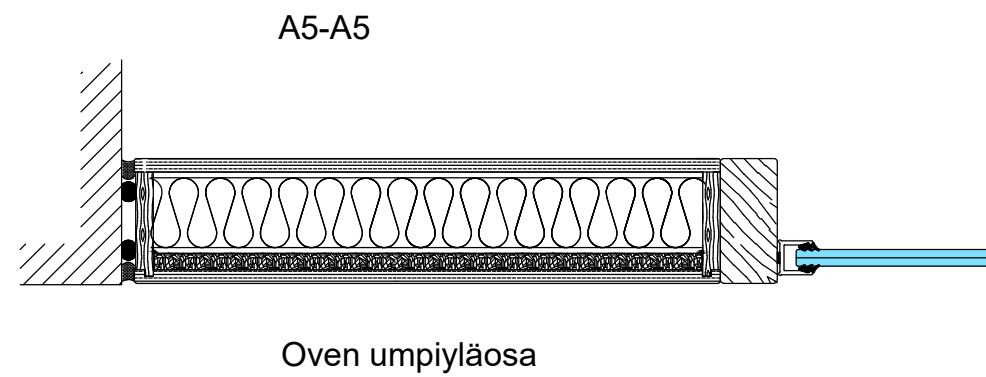
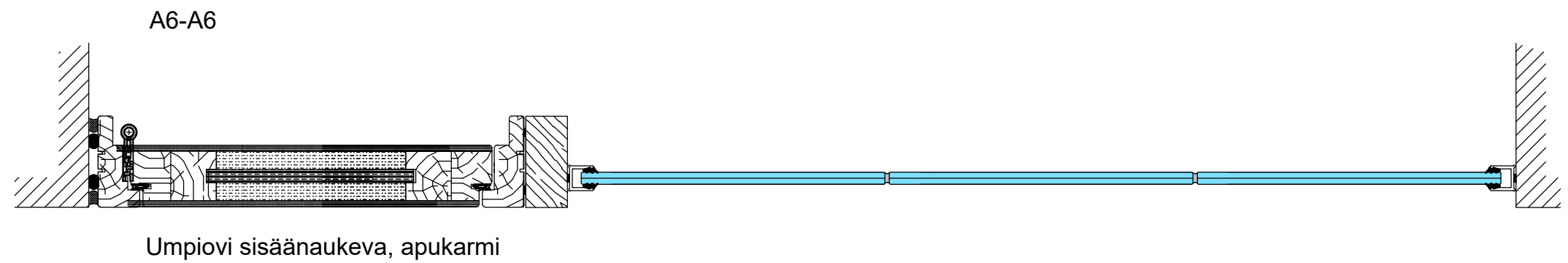
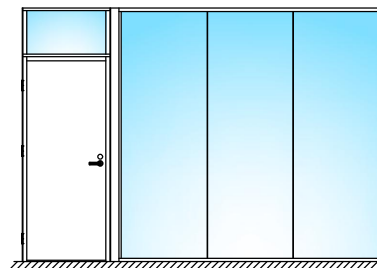
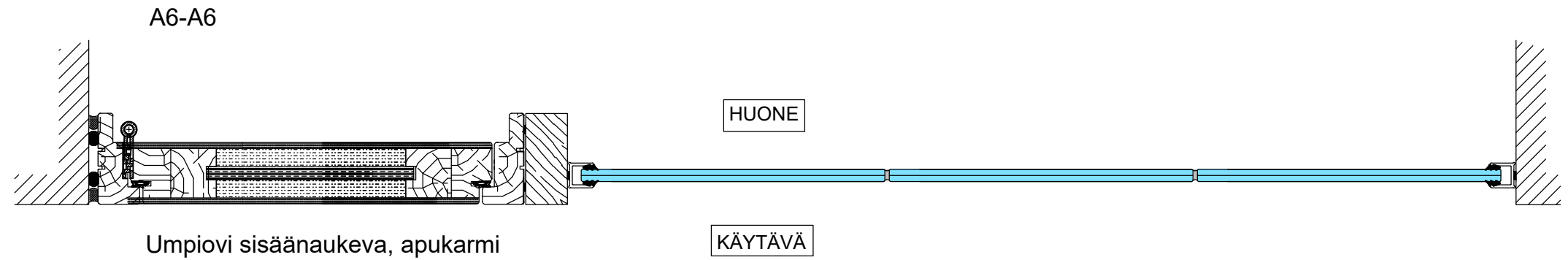
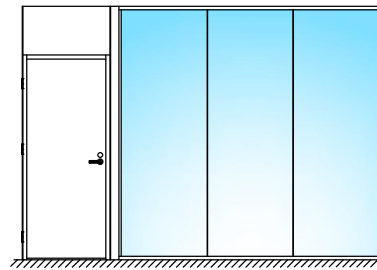

Vaakaleikkaukset

- M9 (M10)x21 umpiovi
- L-karmi 42x92 mm
- Ympäriöivän seinärakenteen sisään riittävä tukirakenne oven/seinärakenteen kiinnitystä varten
- Huom! L-karmisella lasiaukollisella ovella ei ole äänitestaustulosta

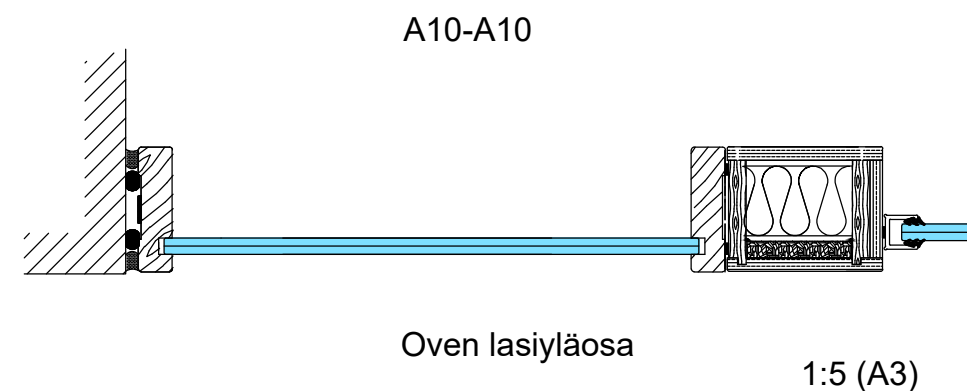
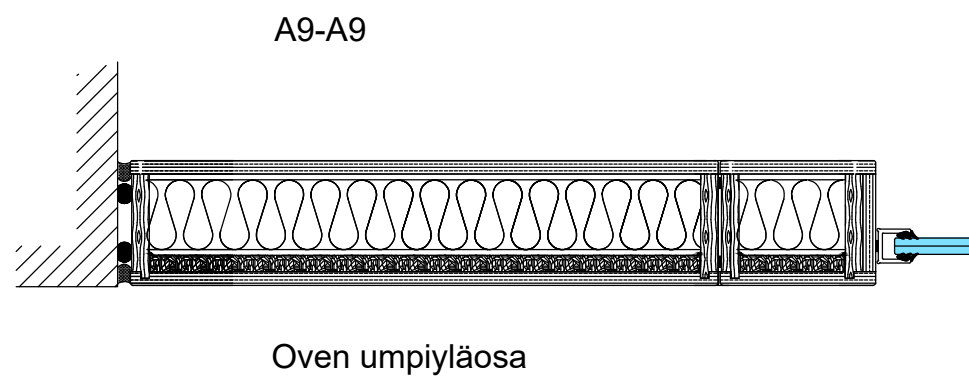
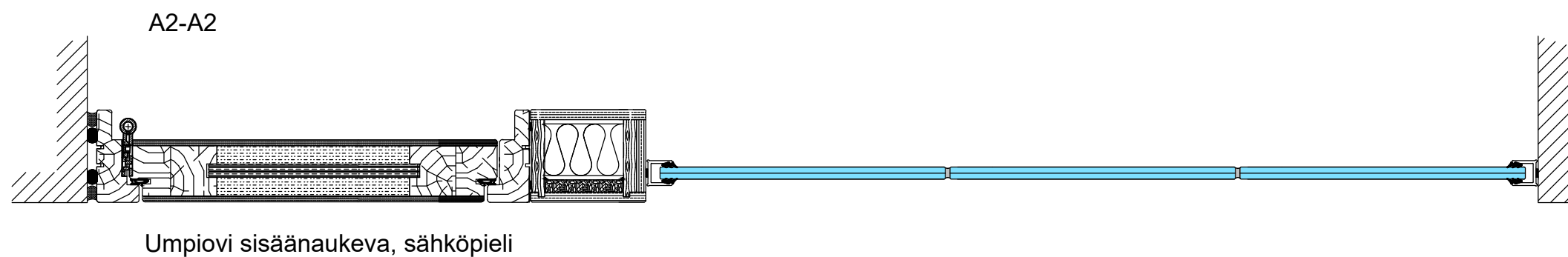
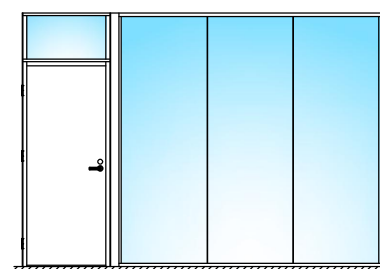
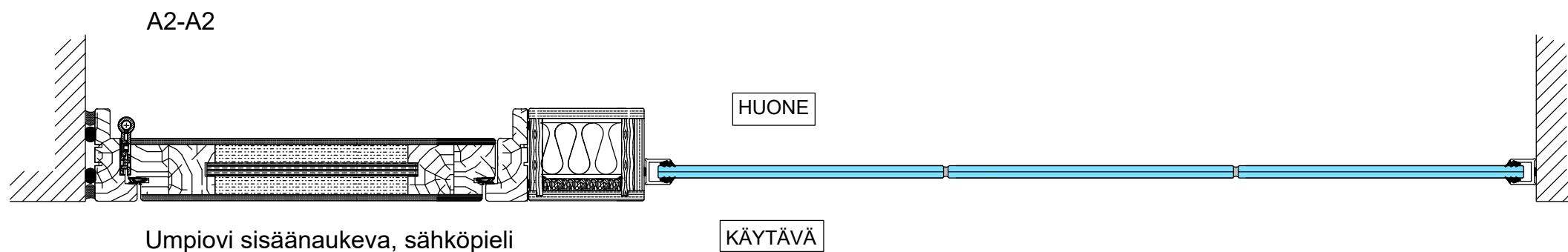
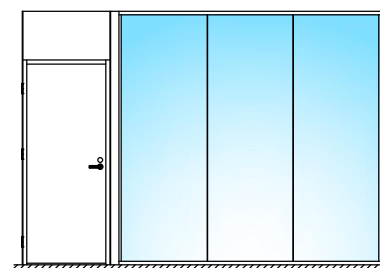

Vaakaleikkaukset

- M9 (M10)x21 lasiaukollinen ovi
- Karmi 42x92 mm
- Ympäröivän seinärakenteen sisään riittävä tukirakenne oven/seinärakenteen kiinnitystä varten

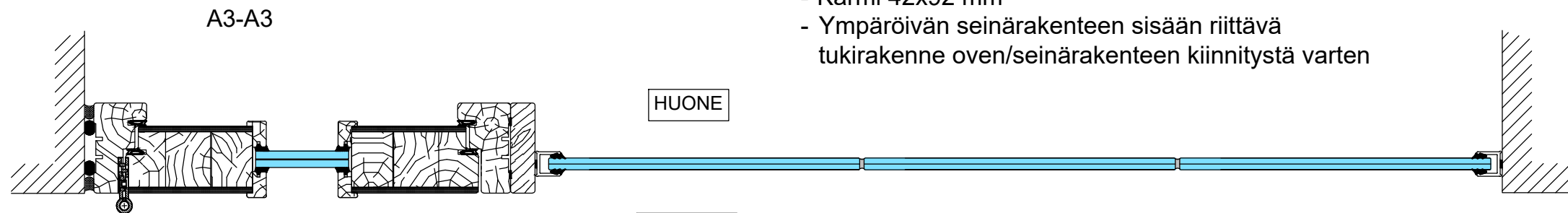
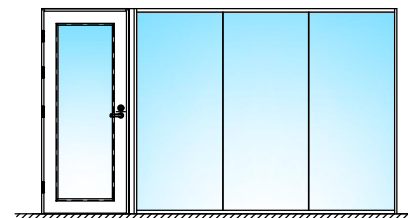

Lasiaukollinen ovi ulosaukeva, apukarmi KÄYTÄVÄ

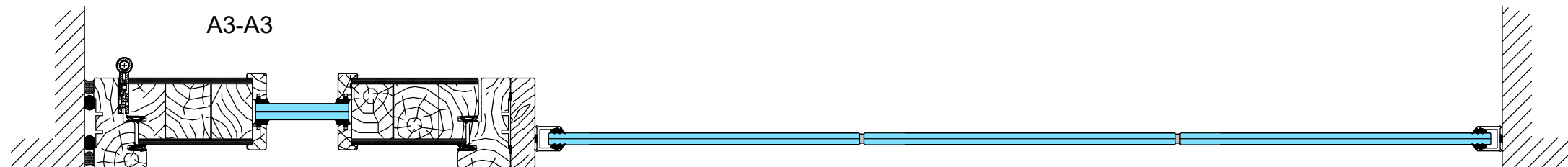

Lasiaukollinen ovi sisäänaukeva, apukarmi

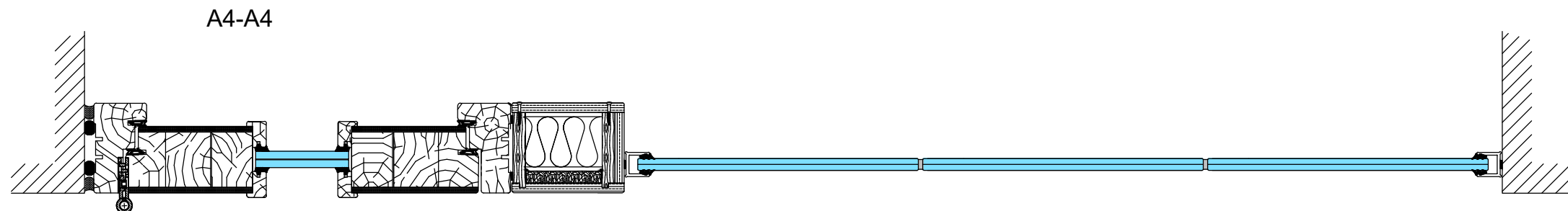
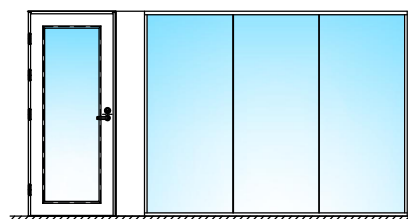

Lasiaukollinen ovi ulosaukeva, sähköpieli

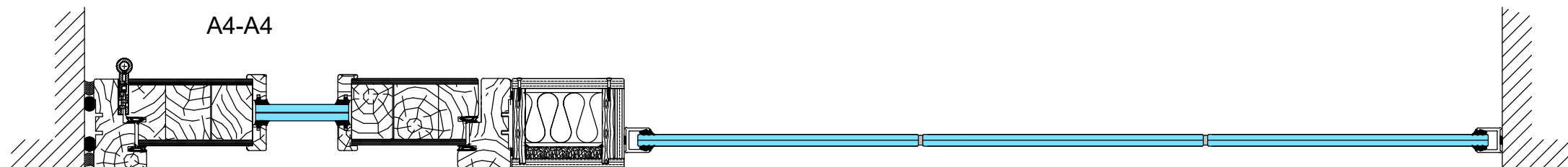

Lasiaukollinen ovi sisäänaukeva, sähköpieli

1:5 (A3)

Vaakaleikkaukset

- M9 (M10)x21 lasiaukollinen ovi umpi- tai lasiyläosalla
- Karmi 42x92 mm
- Ympäröivän seinärakenteen sisään riittävä tukirakenne oven/seinärakenteen kiinnitystä varten

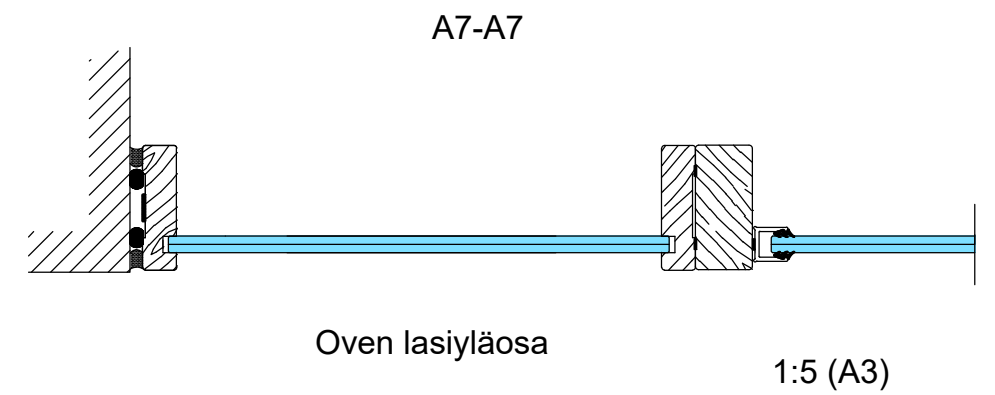
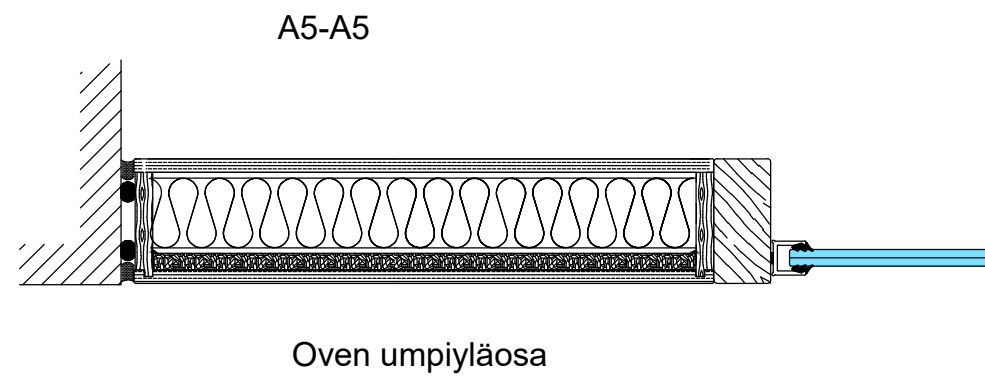
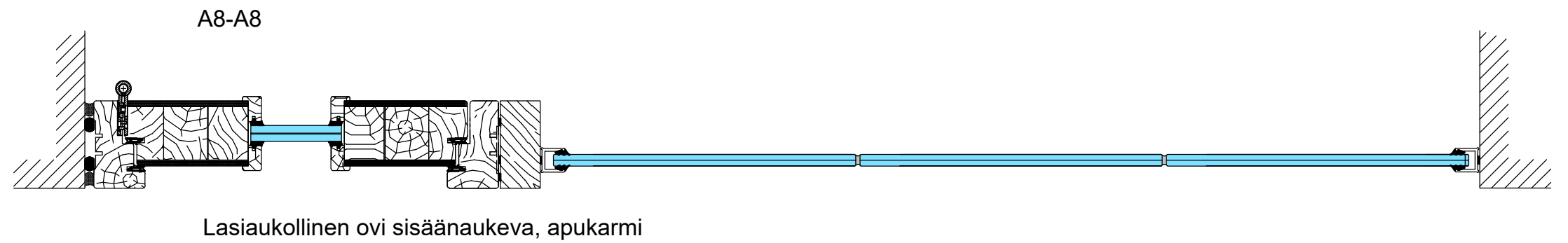
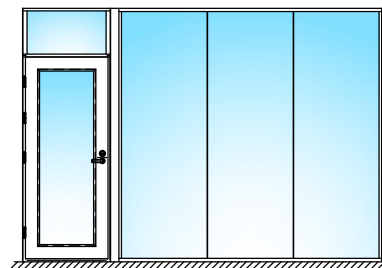
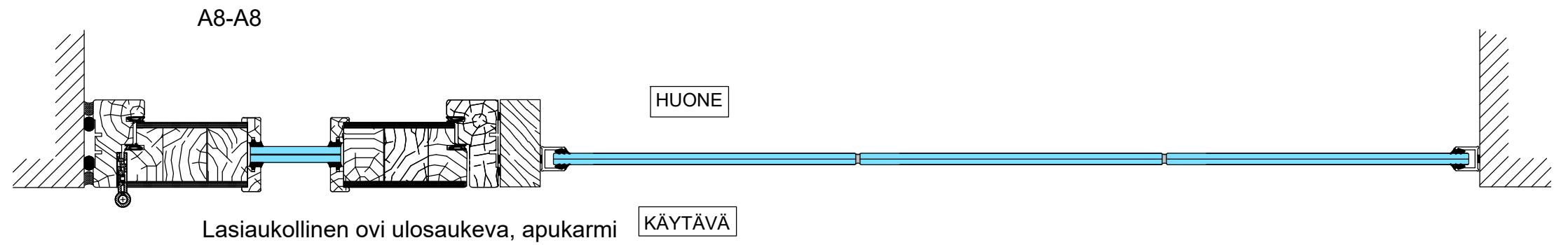
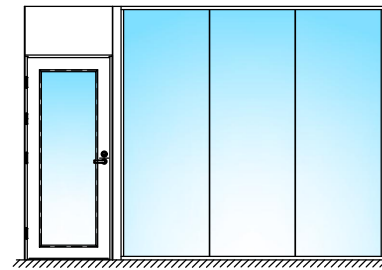

Vaakaleikkaukset

- M9 (M10)x21 lasiaukollinen ovi umpi- tai lasiyläosalla
- Karmi 42x92 mm
- Ympäröivän seinärakenteen sisään riittävä tukirakenne oven/seinärakenteen kiinnitystä varten

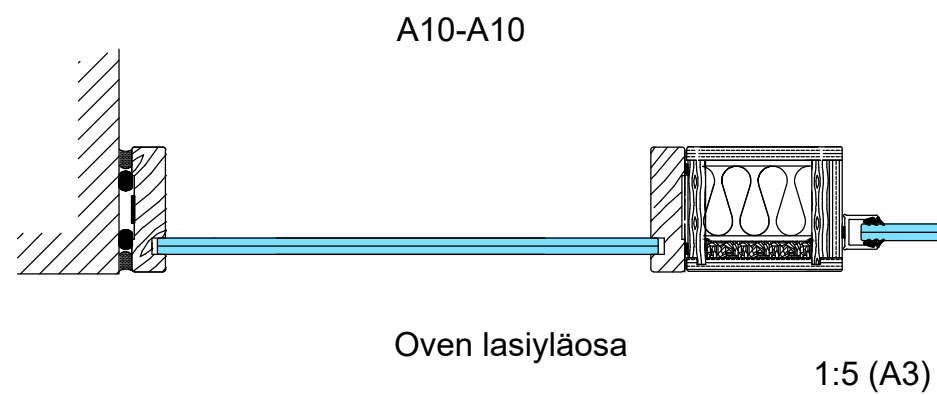
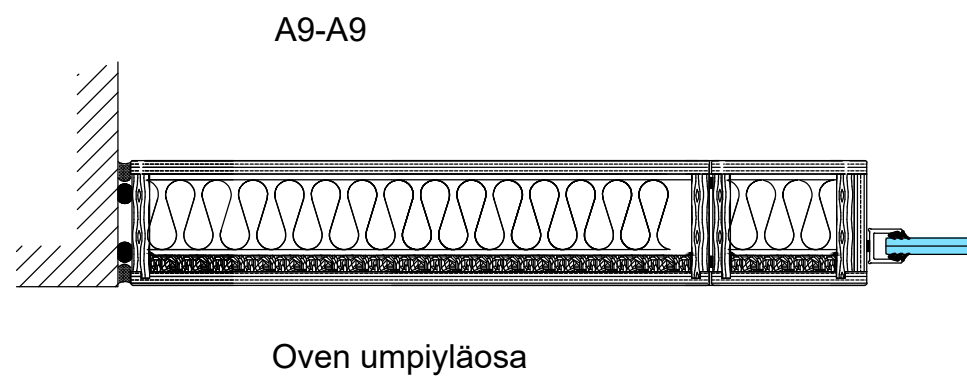
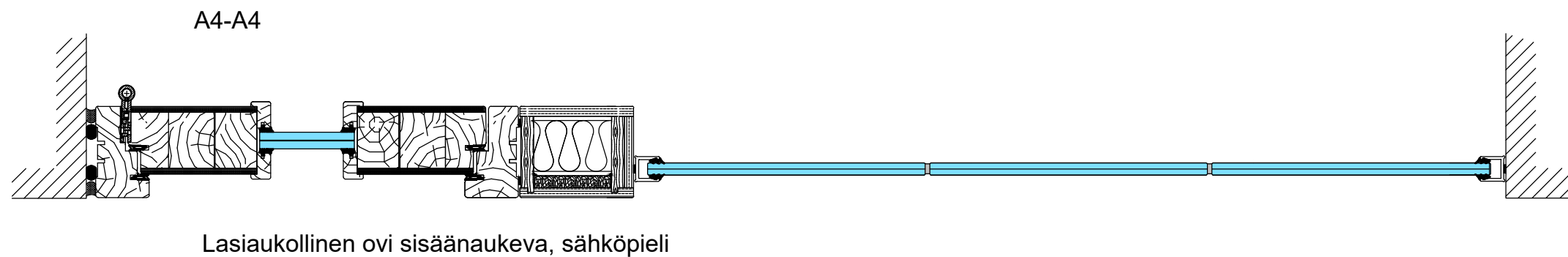
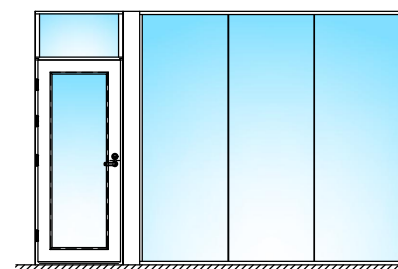
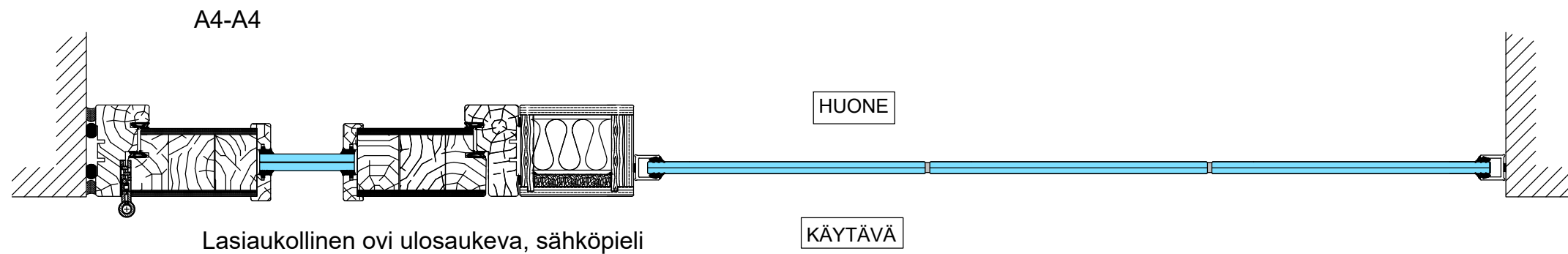
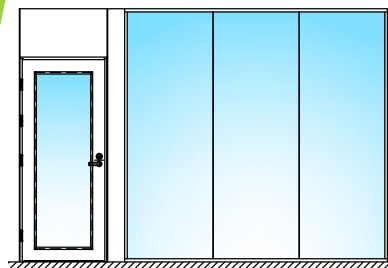

Vaakaleikkaukset

- M9 (M10)x21 umpiovi
- L-karmi 42x92 mm
- Ympäröivän seinärakenteen sisään riittävä tukirakenne oven/seinärakenteen kiinnitystä varten
- Huom! L-karmisella lasiaukollisella ovella ei ole äänitestaustulosta

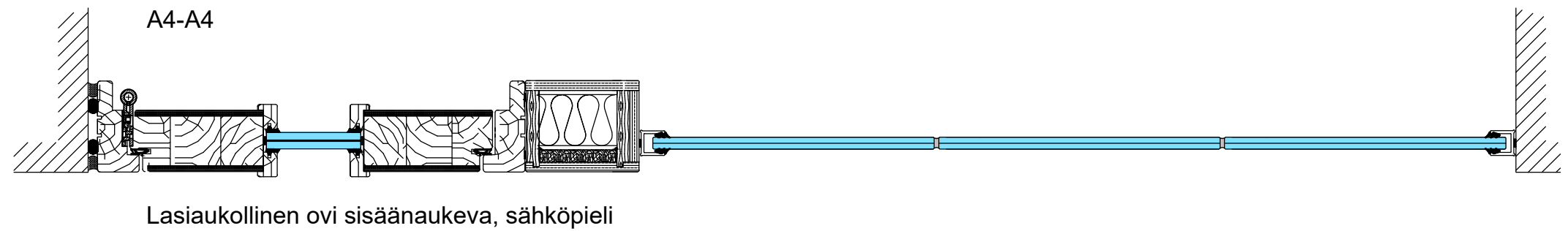
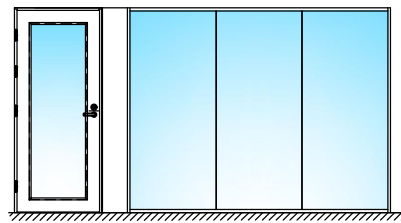
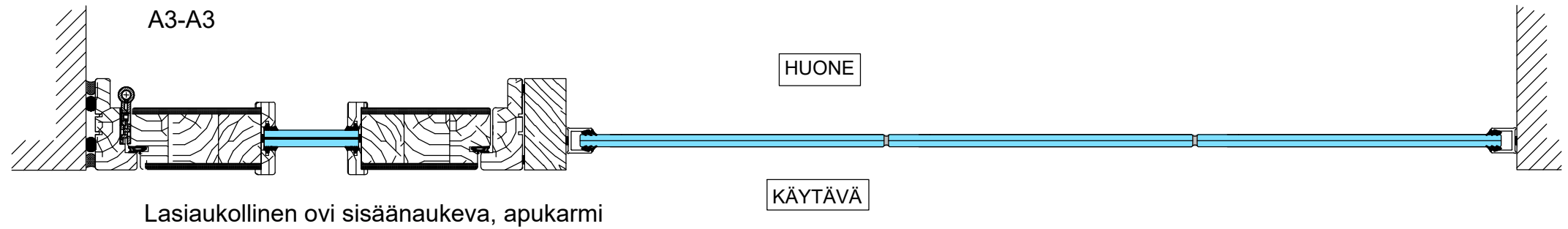
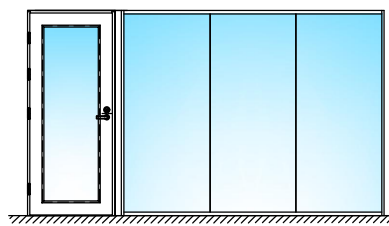

1:5 (A3)

Vaakaleikkaukset

- M9 (M10)x21 umpiovi
- L-karmi 42x92 mm
- Ympäröivän seinärakenteen sisään riittävä tukirakenne oven/seinärakenteen kiinnitystä varten
- Huom! L-karmisella lasiaukollisella ovella ei ole äänitestaustulosta

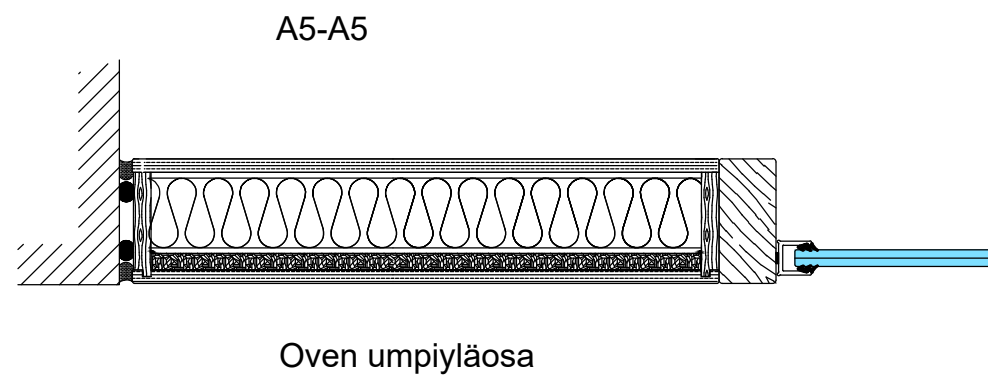
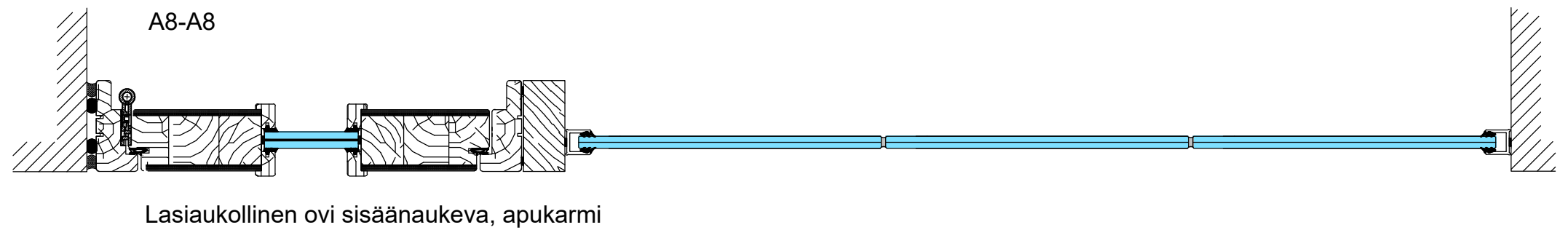
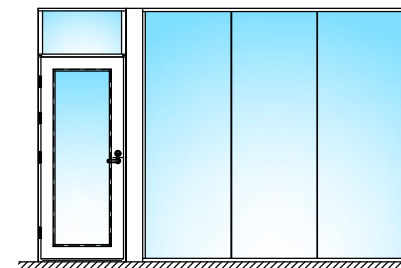
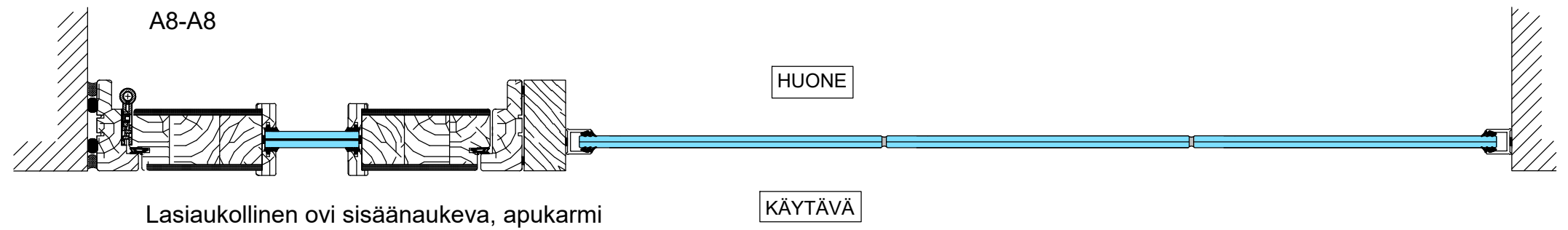
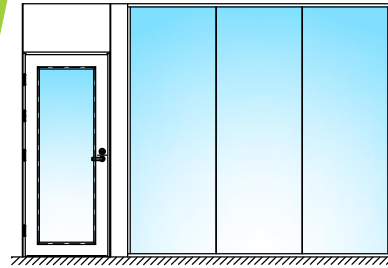

Vaakaleikkaukset

- M9 (M10)x21 umpiovi
- L-karmi 42x92 mm
- Ympäröivän seinärakenteen sisään riittävä tukirakenne oven/seinärakenteen kiinnitystä varten
- Huom! L-karmisella lasiaukollisella ovella ei ole äänitestaustulosta

